

2024 Product Spec Guide Guide de spécifications de produits



 **ROYAL**[®]

Solutions de bâtiment | Building Solutions

Une société de Westlake | A Westlake Company

For More Information / Pour plus d'informations;

Website:

RoyalBuildingSolutions.com

Phone Number:

1.855.ROYAL.85

Customer Support:

RoyalBuildingProducts.com/Customer-Support

Sample Request:

RoyalBuildingProducts.com/Samples

Warranty Information:

RoyalBuildingProducts.com/Warranties-Claims

Design Tools:

RoyalBuildingProducts.com/DesignTools

Design Inspiration:

RoyalBuildingProducts.com/Design

LiveAbode:

LiveAbode.com

Royal Pros:

RoyalPros.com

Product Resources:

RoyalBuildingProducts.com/Resources

IMPORTANT: FIRE SAFETY INFORMATION

When rigid vinyl siding is exposed to significant heat or flame, the vinyl will soften, sag, melt or burn, and may thereby expose material underneath. Care must be exercised when selecting underlayment materials because many underlayment materials are made from organic materials that are combustible. You should ascertain the fire properties of underlayment materials prior to installation. All building materials should be installed in accordance with local, state and federal building code and fire regulations.

IMPORTANT : INFORMATION SUR LA SÉCURITÉ CONTRE LE FEU

Lorsqu'un revêtement de vinyle rigide est exposé à une flamme ou à une chaleur constante, le vinyle peut s'amollir, s'affaisser, fondre ou brûler et ainsi laisser à découvert les matériaux sous le revêtement. Un soin particulier doit être exercé dans le choix des matériaux sur lesquels le revêtement de vinyle sera appliqué, car plusieurs de ces matériaux sont fabriqués à base de matières organiques inflammables. Assurez-vous de bien connaître la résistance au feu de ces matériaux avant de commencer la pose. Tous les matériaux de construction doivent être conformes aux normes locales, provinciales et fédérales du code du bâtiment et de conformité à la résistance au feu.

Table of Contents / Table des matieres

1 Why Royal® Siding / Pourquoi Royal^{MC} Revêtement

Colours / Couleurs

7 Royal Siding Products™ Colour Chart / Royal Revêtement Produits^{MD} de Couleurs Tableau des Couleurs

Siding / Revêtement

9 Haven® / Haven^{MC}

11 Haven® Accessories / Accessoires Haven^{MC}

15 Woodland® / Woodland^{MC}

19 Board & Batten / Vertical à baguette

21 Estate™ / Estate^{MD}

23 Residential® / Residential^{MC}

27 Royal Crest® / Royal Crest^{MC}

31 Soffits / Soffites

43 Accessories / Accessoires

Shake & Shingles / Bardeaux

69 Portsmouth™ Shake & Shingles / Bardeaux Portsmouth^{MD}

71 Portsmouth™ Shake & Shingles Colour Chart / Bardeaux Portsmouth^{MD} de Couleurs Tableau des Couleurs

Aluminum Products / Produits d'aluminium

83 Cedar Renditions™ / Cedar Renditions^{MD}

85 Cedar Renditions™ Colour Chart / Cedar Renditions^{MD} Couleurs Tableau des Couleurs

95 Soffits / Soffite

101 Fascia / Fascia

111 J-Trim / Drip Edge / Roof Edge / Gable Trim / Moulures en J / Solin / Solin à Endos Large / Moulure de pignon

117 Siding / Trim/Revêtement / Moulure

119 L-Trim / Moulures en L

121 Drip Caps / Larmiers

123 Starter Strips / Moulure de départ

125 Coil / Rouleau

133 Rainware / Système de Gouttière

Versetta Stone® / Versetta Stone^{MC}

159 Versetta Stone® / Versetta Stone^{MC}

161 Versetta Stone® Colour Chart / Versetta Stone^{MC} Couleurs Tableau des Couleurs

165 Versetta Stone® Accessories / Accessoires Versetta Stone^{MC}

Celect® / Celect^{MC}

167 Celect® Siding / Revêtement Celect^{MC}

170 Celect® Colour Chart / Celect^{MC} Couleurs Tableau des Couleurs

Why Royal® Siding / Pourquoi Royal^{MC} Revêtement

The intersection of high aesthetics, low maintenance and strong durability. / La conjugaison d'une esthétique haut de gamme, d'un faible besoin d'entretien et d'une robuste durabilité.

Whether it's homeowners, builders, remodelers or installers, the demand for siding that's a cinch to work with and install while setting durability and design standards is real. From breadth of products to industry-leading performance to sales support, Westlake Royal Building Products™ connects pros and homeowners to exteriors like no other company.

Qu'elle provienne des propriétaires de maison, des constructeurs, des rénovateurs ou des installateurs, la demande pour du revêtement qui se travaille et s'installe très facilement, tout en se démarquant pour sa durabilité et son design, est très réelle. Par l'étendue de sa gamme de produits, sa performance de premier plan dans l'industrie et son soutien des ventes, Westlake Royal Produits^{MD} de bâtiment donne aux professionnels et aux propriétaires de maison accès à des options d'extérieur comme nulle autre entreprise.

Create your ideal curb appeal / Donnez à votre maison l'attrait idéal en façade

- We offer a wide range of profiles to fit with any architectural style / Nous offrons une vaste gamme de profilés pour tous les styles architecturaux
- We offer a broad color palette of on-trend colors, from traditional to dark Colorscares[®] options / Nous offrons une palette de couleurs tendance allant des choix traditionnels aux couleurs foncées Colorscares^{MC}
- We provide an range of accessories to finish your home with style / Nous proposons une gamme d'accessoires pour une finition stylée

Conquer and climate / À la conquête du climat

- Our offerings resist high windloads without ugly face nails due to their two points of attachment to the wall / Grâce au système de fixation en deux points qui les attache aux murs, nos produits résistent aux fortes charges dues au vent sans la présence défigurante de têtes de clou

- Our deep, rich Colorscapes® Premium and Colorscapes® Dark shades use Chromatix® technology color protection to preserve your colors and protect your investment / Nos couleurs Colorscapes^{MC} Premium riches et profondes et nos teintes foncées Colorscapes^{MC} relèvent de la technologie Chromatix^{MC} qui empêche la décoloration et protège l'investissement du propriétaire de la maison

Lose the maintenance, gain the weekend / Oubliez l'entretien, gagnez le week-end

- Our offerings provide low-maintenance options that never need repainting / Nos produits offrent des options à faible entretien qui ne nécessitent jamais d'être repeintes
- They won't warp, buckle or sag / Elles ne se déforment pas, ne se déforment pas et ne s'affaissent pas

Live easy for the long haul / Vivre simplement à long terme

- Our vinyl siding offers an industry-leading Double Lifetime Warranty / Nos revêtements en vinyle s'accompagnent d'une double garantie à vie, parmi les meilleures de l'industrie
- This translates into strong resale value / Cela se traduit par une forte valeur de revente

Surprisingly green / Étonnamment vert

- Our siding is manufactured from recyclable materials / Nos revêtements sont fabriqués à partir de matières recyclées
- Life cycle analyses shows that it actually rivals cedar in overall green performance and offers 1/3 the environmental impact of fiber cement / Les analyses du cycle de vie indiquent qu'ils rivalisent avec le cèdre pour leur rendement écologique global et que leur impact environnemental est le tiers de celui du fibrociment
- Royal® Siding offers more insulating power than wood, brick, engineered wood or fiber cement siding / Les revêtements de Royal^{MC} Revêtement de bâtiment ont un pouvoir isolant supérieur à celui du bois, de la brique, du bois d'ingénierie ou du fibrociment

A great value / Une excellente valeur

- Our vinyl siding is a very economical choice in that it is a good value to purchase, install and maintain over the years / Nos revêtements de vinyle représentent un choix très économique et une bonne valeur à l'achat, à l'installation et à l'entretien au fil des ans

Let us help! / Laissez-nous vous aider!

Westlake Royal Building Products™ provides a plethora of tools to help homeowners, contractors, builders, architects and distributors understand and utilize our products efficiently, for example; / Westlake Royal Produits de bâtiment™ propose une pléiade d'outils pour aider les propriétaires de maison, les entrepreneurs, les constructeurs, les architectes et les distributeurs à mieux comprendre et à utiliser efficacement nos produits, dont ceux-ci :

Dream Designer / Dream Designer

Design tool at HomePlay.Renoworks.com

Our engaging online design tools help homeowners visualize siding and trim on their home. / Outil de conception à

HomePlay.Renoworks.com

Nos outils de conception en ligne conviviaux aident les propriétaires à visualiser l'effet du revêtement et des moulures sur leur maison.



Color Selector Fan Decks / Nuanciers pour la sélection des couleurs

Our fan decks display the palette of colors in a large size to help with the critical color choice. / Nos nuanciers présentent la palette de couleurs dans des dimensions généreuses pour faciliter le choix de couleurs si crucial.



Sample Program / Programme d'échantillon

Order your sample at RoyalBuildingProducts.com/Samples

See a full size sample of the profile and color to help with the

critical color choice. / Commandez un échantillon à

RoyalBuildingProducts.com/fr-CA/samples

Voyez un échantillon pleine grandeur du profilé et de la couleur qui vous intéressent pour vous guider dans cet important choix de couleurs.



Color and Design Brochure / Brochure sur les couleurs et les configurations

Provides some design guidelines to help make your home beautiful and suggests gorgeous color combination ideas. / Fournit quelques conseils de conception d'extérieur pour embellir votre maison et de superbes idées de combinaison de couleurs.



Product Brochures for Every Sub-Brand of Siding / Brochures sur les produits de chaque sous-marque de revêtement

Provides a deep dive into the features and benefits of every line in our portfolio. / Renseignant en profondeur sur les caractéristiques et avantages de chacune des gammes de notre portefeuille de produits.



One Page Explanation of Key Product Features / Feuillet explicatif sur les caractéristiques clés des produits

Discusses in greater depth the following topics; Sustainability, Chromatix[®] Technology, Low Maintenance, Peace of Mind. / Aborde plus en détail les sujets suivants : durabilité, technologie Chromatix^{MC}, faible besoin d'entretien, paix d'esprit.



Web Site / Site Web

Visit us at RoyalBuildingProducts.com

For access to a full range of information, imagery and spec documents. / Visitez-nous à RoyalBuildingProducts.com

Vous y trouverez toutes sortes de renseignements, d'images et de spécifications.

Our story / Notre histoire

Solutions

The anchor of our name for more than 30 years, and for good reason. Sure, we've always been a destination for high quality products, but our difference is in how we've helped people solve their biggest building challenges with those products. We serve builders, remodelers, contractors, and lumber yards better because we solve better.

We know that availability and affordability can be the difference between success and failure on the job. That's why every solution we provide begins there and ends with an unwavering customer service commitment. We have to be more than just available, and more than just affordable, to win together. We have to know our customers deeply, so we can be more responsive and proactive. We have to understand each project's unique needs, so we can bring the perfect combination of materials, expertise, and support. Those deep customer connections are our North Star.

Today, we're tapping into the full power of parent company Westlake Royal Building Products to deliver more breadth, resources, innovation, and sustainability than ever before – all on a local, personal level. No other company has a stake in everything from the source materials behind its products all the way to the finished job like we do. That's why no other company can drive maximum quality, value, and customer focus like we can.

Service. Solve. Support.

Solutions

Le terme auquel notre marque est ancrée depuis plus de 30 ans, et avec raison. Évidemment, nous avons toujours été une destination pour des produits de haute qualité, mais ce qui nous distingue est la façon dont nous aidons les gens à résoudre leurs défis les plus importants en matière de produits de bâtiment. Nous parvenons à mieux desservir les constructeurs, les entrepreneurs en rénovation et en bâtiment et les marchands de bois d'œuvre parce que nous réussissons à mieux résoudre leurs problèmes.

Nous savons que la disponibilité et l'abordabilité peuvent faire toute la différence entre le succès et l'échec d'un projet. C'est pourquoi ces facteurs sont présents du début à la fin de chaque solution que nous offrons. Il faut que nous soyons plus que disponibles et abordables pour que notre collaboration avec vous soit fructueuse. Nous devons avoir une profonde connaissance de nos clients afin d'être plus proactifs et aptes à répondre à leurs besoins. Nous devons comprendre les exigences uniques de chaque projet pour proposer la parfaite combinaison de matériaux, savoir-faire et soutien. Ces rapports très étroits avec notre clientèle constituent notre étoile du Nord.

Aujourd'hui, nous puisons dans la grande force que nous procure Westlake Royal Produits de bâtiment, notre société mère, pour livrer plus que jamais un éventail de solutions élargi ainsi que plus de ressources, d'innovation et de durabilité écologique—toujours à une échelle locale et personnelle. Aucune autre entreprise n'intervient à chaque étape de vie de ses produits, depuis les matières premières jusqu'à la complète réalisation des projets. C'est pourquoi aucune autre entreprise ne peut générer autant de qualité, de valeur et d'orientation client que nous le pouvons.

Service. Solution. Soutien.

2024 Colours / Couleurs 2024

COLORSCAPES® DARK / COULEURS FONCÉES



RDWD - REDWOOD/
SÉQUOIA



SHM - SHAMROCK/
TRÉFLE



MS - MIDNIGHT SURF/
VAGUE DE MINUIT



GRA - GRANITE/
GRANITE



HRB - HERITAGE BLUE/
BLEU HÉRITAGE



IRST - IRONSTONE/
GRIS FER



RW - RIVERWAY/
CHEMIN DE LA RIVIÈRE

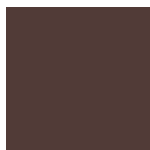

COCO - COCOA/CACAO



WGWD - WEDGEWOOD/
BLEU WEDGEWOOD



WG - WEATHERED
GRAY/GRIS DÉLAVÉ



MBL - MARINE BLUE/
BLEU MARINE



UB - URBAN BRONZE/
BRONZE URBAIN

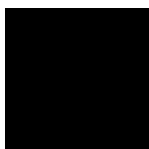

BLK - BLACK/NOIR*



MBR - MUSKET BROWN/
BRUN MOUSQUET*

* Soffit colors only. /
Couleurs de soffites seulement.

COLORSCAPES® PREMIUM / COULEURS PREMIUM



CYP - CYPRESS/
CYPRÈS



PC - PEBBLE CLAY/
GALET D'ARGILE



STO - STORM/TEMPÊTE



WA - WALNUT/
NOISETTE



TM - TREE MOSS/
VERT MOUSSE



RS - ROCKSLIDE/
ÉBOULIS



TA - TOASTED ALMOND/
AMANDE GRILLÉE



SLM - SILVER MIST/
BRUME D'ARGENT

COLORSCAPES® TRADITIONAL / COULEURS TRADITIONNELLES



VC - VINTAGE CREAM/
CRÈME CLASSIQUE

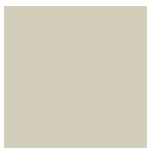

SA - SAND/
SABLE ROYAL



BST - BROWNSTONE/
BRUN MAÇON



WH - ROYAL WHITE/
BLANC



HE - HEATHER/
BRUYÈRE



WI - WICKER/OSIER



HS - HARVARD SLATE/
GRIS ARDOISE

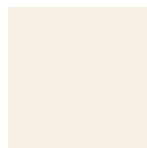

LI - LINEN/NACRE



GSG - FLAGSTONE/
PAVÉ



BLGY - BLUE GRAY/
BLEU GRIS



EG - ESTATE GRAY/
BRUME

See the following pages for color availability on the various products. /
Voir les pages suivantes pour la disponibilité des couleurs sur les différents produits.

Actual siding colours may vary slightly from printed brochure. /
Les couleurs réelles du revêtement peuvent varier légèrement par rapport à la brochure imprimée.



Note that all Premium and Dark colors use Chromatrix® to Protect your colors and Preserve your investment. / Notez que toutes les couleurs Premium et Foncées utilisent Chromatrix^{MC} pour protéger vos couleurs et préserver^{MC} votre investissement.

PRODUCT / PRODUIT

GAUGE: NOMINAL THICKNESS 1.125"

CALIBRE: ÉPAISSEUR NOMINALE DE 1,125 PO

DOUBLE 6" TRADITIONAL DOUBLE 6 PO TRADITIONNEL

PRODUCT CODE/
CODE DU PRODUIT -
12'/12 PI: HAVD612

Not available in Ironstone,
Marine Blue and Urban Bronze.

Non disponible en Gris fer, Bleu
marine et Bronze urbain.

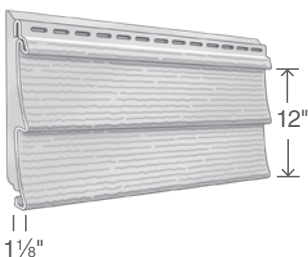

DOUBLE 7" TRADITIONAL DOUBLE 7 PO TRADITIONNEL

PRODUCT CODE/
CODE DU PRODUIT:
HAVD712

Not available in Ironstone,
Marine Blue and Urban Bronze.

Non disponible en Gris fer, Bleu
marine et Bronze urbain.

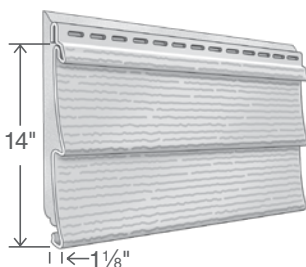

BOARD & BATTEN VERTICAL À BAGUETTE

PRODUCT CODE/
CODE DU PRODUIT:
HAVBB10

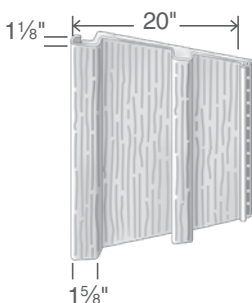

SPECIFICATIONS/SPÉCIFICATIONS

D6 INSULATED SIDING 12'
REVÊTEMENT ISOLANT D6 12' PILENGTH **12' 6"/3.81 m** ... LONGUEURSQ/CTN **1/9.29 m** CAR/CTNPCS/CTN **8** PCS/CTNLBS/CTN **58 lb/26.31 kg** LB/CTNCTNS/SKID **9** CTNS/PALETTESR-VALUE **2.2** VALEUR-R

PRICE/PRIX

LENGTH **12' 3"/3.73 m** ... LONGUEURSQ/CTN **2/18.58 m** CAR/CTNPCS/CTN **14** PCS/CTNLBS/CTN ... **116 lb/52.62 kg** LB/CTNCTNS/SKID **4** CTNS/PALETTESR-VALUE **2.4** VALEUR-R

PRICE/PRIX

LENGTH **10'/3.05 m** LONGUEURSQ/CTN **1/9.29 m** CAR/CTNPCS/CTN **6** PCS/CTNLBS/CTN **58 lb/26.3 kg** LB/CTNCTNS/SKID **10** CTNS/PALETTESR-VALUE **2.1** VALEUR-R

PRICE/PRIX

**COLORSCAPES® DARK COLOURS/
COULEURS FONCÉES**

RDWD - REDWOOD/SÉQUOIA

SHM - SHAMROCK/TRÈFLE

MS - MIDNIGHT SURF/VAGUE DE MINUIT

GRA - GRANITE/GRANITE

IRST - IRONSTONE/GRIS FER

MBL - MARINE BLUE/BLEU MARINE

UB - URBAN BRONZE/BRONZE URBAIN

**COLORSCAPES® PREMIUM COLOURS/
COULEURS PREMIUM**

CYP - CYPRESS/CYPRÈS

PC - PEBBLE CLAY/GALET D'ARGILE

STO - STORM/TEMPÊTE

**COLORSCAPES® TRADITIONAL
COLOURS/COULEURS TRADITIONNELLES**

VC - VINTAGE CREAM/CRÈME CLASSIQUE

SA - SAND/SABLE ROYAL

BST - BROWNSTONE/BRUN MAÇON

WH - ROYAL WHITE/BLANC

HE - HEATHER/BRUYÈRE

WI - WICKER/OSIER

HS - HARVARD SLATE/GRIS ARDOISE

LI - LINEN/NACRE

haven
INSULATED SIDING
REVÊTEMENT ISOLANT

Accessories/ Accessoires

PRODUCT / PRODUIT

MATTE OCP 5-1/2" FACE COIN EXT. MAT FACE DE 5-1/2 PO

PRODUCT CODE/
CODE DU PRODUIT:
HAV512MOP

Only available in Royal White,
Wicker and Pebble Clay.

Disponible en Blanc Royal, Osier
et Galet d'argile seulement.

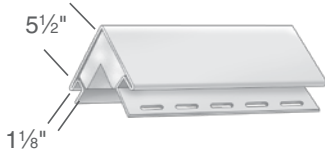

MATTE OCP 3-1/4" FACE COIN EXT. MAT FACE DE 3-1/4 PO

PRODUCT CODE/
CODE DU PRODUIT:
HAV314MOP

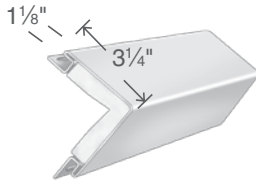

INSIDE CORNER POST COIN INTÉRIEUR

PRODUCT CODE/
CODE DU PRODUIT:
HAVMIP

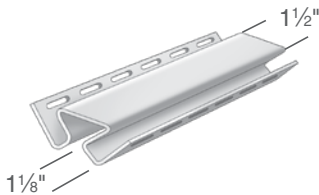

3-1/2" WINDOW CASING ENCADREMENT DE FENÊTRE DE 3-1/2 PO

PRODUCT CODE/
CODE DU PRODUIT:
HAVWC312

Requires Haven Window
Starter Strip.

Nécessite une moulure de départ
pour encadrement de fenêtre.

Only available in Royal White, Wicker,
Linen, Sand and Pebble Clay.

Disponible en Blanc Royal, Osier,
Nacre, Sable et Galet d'argile
seulement.



BATTEN MOLD TRIM MOULURE POUR BAGUETTE MOULÉE

PRODUCT CODE/CODE
DU PRODUIT: **BM**

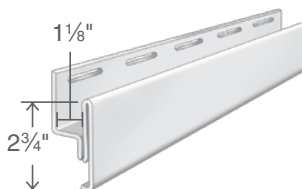

SPECIFICATIONS/SPÉCIFICATIONSLENGTH **20'/6.10 m**..... LONGUEURLF/CTN..... **80'/24.4 m**..... PI LIN/CTNPCS/CTN **4**PCS/CTNLBS/CTN . **42.34 lb/19.21 kg**.....LB/CTN

PRICE/PRIX

LENGTH **10'/3.05 m**..... LONGUEURLF/CTN..... **100'/30.5 m**..... PI LIN/CTNPCS/CTN **10**PCS/CTNLBS/CTN . **33.48 lb/15.19 kg**.....LB/CTN

PRICE/PRIX

LENGTH **10'/3.05 m**..... LONGUEURLF/CTN..... **120'/36.58 m**..... PI LIN/CTNPCS/CTN **12**PCS/CTNLBS/CTN . **22.74 lb/10.31 kg**.....LB/CTN

PRICE/PRIX

LENGTH **20'/6.10 m**..... LONGUEURLF/CTN..... **200'/60.96 m**..... PI LIN/CTNPCS/CTN **10**PCS/CTNLBS/CTN . **42.80 lb/19.41 kg**.....LB/CTN

PRICE/PRIX

LENGTH **12' 6"/3.81 m**... LONGUEURLF/CTN..... **100 ft/30.48 m** ...PI LIN/CTNPCS/CTN **8**PCS/CTNLBS/CTN **41 lb/18.50 kg**LB/CTN

PRICE/PRIX

**COLORSCAPES® DARK COLOURS/
COULEURS FONCÉES**

RDWD - REDWOOD/SÉQUOIA

SHM - SHAMROCK/TRÈFLE

MS - MIDNIGHT SURF/VAGUE DE MINUIT

GRA - GRANITE/GRANITE

IRST - IRONSTONE/GRIS FER

MBL - MARINE BLUE/BLEU MARINE

UB - URBAN BRONZE/BRONZE URBAIN

**COLORSCAPES® PREMIUM COLOURS/
COULEURS PREMIUM**

CYP - CYPRESS/CYPRÈS

PC - PEBBLE CLAY/GALET D'ARGILE

STO - STORM/TEMPÊTE

**COLORSCAPES® TRADITIONAL
COLOURS/COULEURS TRADITIONNELLES**

VC - VINTAGE CREAM/CRÈME CLASSIQUE

SA - SAND/SABLE ROYAL

BST - BROWNSTONE/BRUN MAÇON

WH - ROYAL WHITE/BLANC

HE - HEATHER/BRUYÈRE

WI - WICKER/OSIER

HS - HARVARD SLATE/GRIS ARDOISE

LI - LINEN/NACRE

haven[®]
INSULATED SIDING
REVÊTEMENT ISOLANT

Accessories/ Accessoires

PRODUCT / PRODUIT

1-1/8" J-CHANNEL
MOULURE EN
J 1-1/8 PO
MATTE FINISH/FINI MAT

PRODUCT CODE/
CODE DU PRODUIT:
HAV118JC

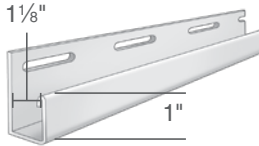

WINDOW STARTER
STRIP
MOULURE DE
DÉPART POUR
ENCADREMENT DE
FENÊTRE

PRODUCT CODE/
CODE DU PRODUIT:
HAVWSS

NOTE: For use with 3-1/2" Window Casing.

Pour utilisation avec un encadrement de fenêtre de 3 1/2 po.

Available in Royal White only.

Disponible en Blanc Royal seulement.



STARTER STRIP
MOULURE DE
DÉPART

PRODUCT CODE/
CODE DU PRODUIT:
HAVSS01

NOTE: Required for installation.
Requis pour l'installation.

Available in Royal White only.

Disponible en Blanc Royal seulement.



SPECIFICATIONS/SPÉCIFICATIONSLENGTH **12' 6"/3.81 m** ... LONGUEURLF/CTN **300'/91.44 m** PI LIN/CTNPCS/CTN **24** PCS/CTNLBS/CTN .. **58.31 lb/26.5 kg** LB/CTN

PRICE/PRIX

LENGTH **12' 6"/3.81 m** ... LONGUEURLF/CTN **450'/137.16 m** ... PI LIN/CTNPCS/CTN **36** PCS/CTNLBS/CTN .. **44.64 lb/20.25 kg** LB/CTN

PRICE/PRIX

LENGTH **12' 6"/3.81 m** ... LONGUEURPCS/CTN **24** PCS/CTNLBS/CTN .. **36.96 lb/16.76 kg** LB/CTN

PRICE/PRIX

**COLORSCAPES® DARK COLOURS/
COULEURS FONCÉES**

RDWD - REDWOOD/SÉQUOIA

SHM - SHAMROCK/TRÈFLE

MS - MIDNIGHT SURF/VAGUE DE MINUIT

GRA - GRANITE/GRANITE

IRST - IRONSTONE/GRIS FER

MBL - MARINE BLUE/BLEU MARINE

UB - URBAN BRONZE/BRONZE URBAIN

**COLORSCAPES® PREMIUM COLOURS/
COULEURS PREMIUM**

CYP - CYPRESS/CYPRÈS

PC - PEBBLE CLAY/GALET D'ARGILE

STO - STORM/TEMPÊTE

**COLORSCAPES® TRADITIONAL
COLOURS/COULEURS TRADITIONNELLES**

VC - VINTAGE CREAM/CRÈME CLASSIQUE

SA - SAND/SABLE ROYAL

BST - BROWNSTONE/BRUN MAÇON

WH - ROYAL WHITE/BLANC

HE - HEATHER/BRUYÈRE

WI - WICKER/OSIER

HS - HARVARD SLATE/GRIS ARDOISE

LI - LINEN/NACRE

Woodland™

PRODUCT / PRODUIT

GAUGE: NOMINAL THICKNESS 0.046"

CALIBRE: ÉPAISSEUR NOMINALE DE 0,046 PO

DOUBLE 4-1/2" TRADITIONAL DOUBLE 4-1/2 PO TRADITIONNEL

PRODUCT CODE/
CODE DU PRODUIT:
RWD4512

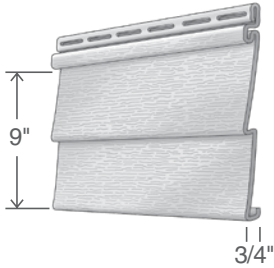

DOUBLE 4-1/2" DESIGNER DOUBLE 4-1/2 PO DESIGNER

PRODUCT CODE/
CODE DU PRODUIT:
RWD45D12

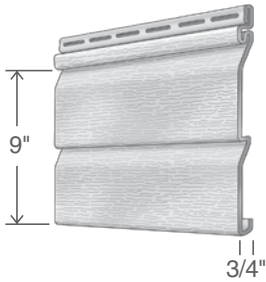

SPECIFICATIONS/SPÉCIFICATIONS

LENGTH **12'/3.66 m**..... LONGUEUR

SQ/CTN **2/18.58 m** CAR/CTN

PCS/CTN **22** PCS/CTN

LBS/CTN ... **109 lb/49.45 kg** LB/CTN

CTNS/SKID **14** CTNS/PALETTE

PRICE/PRIX

LENGTH **12'/3.66 m**..... LONGUEUR

SQ/CTN **2/18.58 m** CAR/CTN

PCS/CTN **22** PCS/CTN

LBS/CTN ... **109 lb/49.45 kg** LB/CTN

CTNS/SKID **12** CTNS/PALETTE

PRICE/PRIX



COLORSCAPES® DARK COLOURS/ COULEURS FONCÉES

RDWD - REDWOOD/SÉQUOIA

SHM - SHAMROCK/TRÈFLE

MS - MIDNIGHT SURF/VAGUE DE MINUIT

GRA - GRANITE/GRANITE

HRB - HERITAGE BLUE/BLEU HÉRITAGE

IRST - IRONSTONE/GRIS FER

RW - RIVERWAY/CHEMIN DE LA RIVIÈRE

COCO - COCOA/CACAO

WGWD - WEDGEWOOD/BLEU WEDGEWOOD

WG - WEATHERED GRAY/GRIS DÉLAVÉ

MBL - MARINE BLUE/BLEU MARINE

UB - URBAN BRONZE/BRONZE URBAIN

COLORSCAPES® PREMIUM COLOURS/ COULEURS PREMIUM

CYP - CYPRESS/CYPRÈS

PC - PEBBLE CLAY/GALET D'ARGILE

STO - STORM/TEMPÊTE

WA - WALNUT/NOISETTE

TM - TREE MOSS/VERT MOUSSE

RS - ROCKSLIDE/ÉBOULIS

TA - TOASTED ALMOND/AMANDE GRILLÉE

SLM - SILVER MIST/BRUME D'ARGENT

COLORSCAPES® TRADITIONAL COLOURS/COULEURS TRADITIONNELLES

VC - VINTAGE CREAM/CRÈME CLASSIQUE

SA - SAND/SABLE ROYAL

BST - BROWNSTONE/BRUN MAÇON

WH - ROYAL WHITE/BLANC

HE - HEATHER/BRUYÈRE

WI - WICKER/OSIER

HS - HARVARD SLATE/GRIS ARDOISE

LI - LINEN/NACRE

GSG - FLAGSTONE/PAVÉ

BLGY - BLUE GRAY/BLEU GRIS

Woodland™

PRODUCT / PRODUIT

GAUGE: NOMINAL THICKNESS 0.046"

CALIBRE: ÉPAISSEUR NOMINALE DE 0,046 PO

DOUBLE 4-1/2"
TRADITIONAL -16'
DOUBLE 4-1/2 PO
TRADITIONNEL -
16 PI

PRODUCT CODE/
 CODE DU PRODUIT:
RWD45

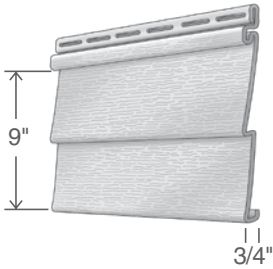

DOUBLE 4-1/2"
DESIGNER -16'
DOUBLE 4-1/2 PO
DESIGNER -
16 PI

PRODUCT CODE/
 CODE DU PRODUIT:
RWD45D

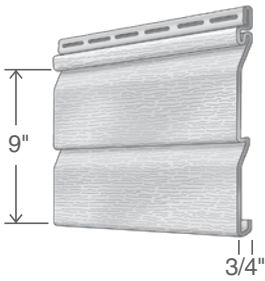

SPECIFICATIONS/SPÉCIFICATIONS

LENGTH **16' 4"/4.98 m** ... LONGUEUR

SQ/CTN **2/18.58 m** CAR/CTN

PCS/CTN **16** PCS/CTN

LBS/CTN **106 lb/48 kg** LB/CTN

CTNS/SKID **13** CTNS/PALETTE

PRICE/PRIX

LENGTH **16' 4"/4.98 m** ... LONGUEUR

SQ/CTN **2/18.58 m** CAR/CTN

PCS/CTN **16** PCS/CTN

LBS/CTN **108 lb/49 kg** LB/CTN

CTNS/SKID **14** CTNS/PALETTE

PRICE/PRIX

**COLORSCAPES® DARK COLOURS/
COULEURS FONCÉES**

RDWD - REDWOOD/SÉQUOIA

SHM - SHAMROCK/TRÈFLE

MS - MIDNIGHT SURF/VAGUE DE MINUIT

GRA - GRANITE/GRANITE

HRB - HERITAGE BLUE/BLEU HÉRITAGE

IRST - IRONSTONE/GRIS FER

RW - RIVERWAY/CHEMIN DE LA RIVIÈRE

COCO - COCOA/CACAO

**COLORSCAPES® PREMIUM COLOURS/
COULEURS PREMIUM**

CYP - CYPRESS/CYPRÈS

PC - PEBBLE CLAY/GALET D'ARGILE

STO - STORM/TEMPÊTE

WA - WALNUT/NOISETTE

TM - TREE MOSS/VERT MOUSSE

RS - ROCKSLIDE/ÉBOULIS

TA - TOASTED ALMOND/AMANDE GRILLÉE

SLM - SILVER MIST/BRUME D'ARGENT

**COLORSCAPES® TRADITIONAL
COLOURS/COULEURS TRADITIONNELLES**

VC - VINTAGE CREAM/CRÈME CLASSIQUE

SA - SAND/SABLE ROYAL

BST - BROWNSTONE/BRUN MAÇON

WH - ROYAL WHITE/BLANC

HE - HEATHER/BRUYÈRE

WI - WICKER/OSIER

HS - HARVARD SLATE/GRIS ARDOISE

LI - LINEN/NACRE

GSG - FLAGSTONE/PAVÉ

BLGY - BLUE GRAY/BLEU GRIS

Board & Batten Vertical à baguette

PRODUCT / PRODUIT

GAUGE: NOMINAL THICKNESS 0.046" (0.050" DARK COLOURS ONLY)

CALIBRE: ÉPAISSEUR NOMINALE DE 0,046 PO
(0,050 PO COULEURS FONCÉES SEULEMENT)

BOARD & BATTEN VERTICAL À BAGUETTE

PRODUCT CODE/
CODE DU PRODUIT:
RWBB

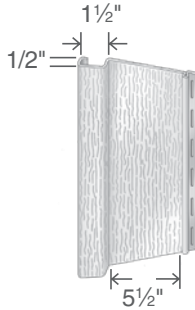

SPECIFICATIONS/SPÉCIFICATIONS

LENGTH **10'/3.05 m**..... LONGUEUR

SQ/CTN **1/9.29 m** CAR/CTN

PCS/CTN **17** PCS/CTN

LBS/CTN **56 lb/25.40 kg** LB/CTN

CTNS/SKID **20** CTNS/PALETTE

PRICE/PRIX



COLORSCAPES® DARK COLOURS/ COULEURS FONCÉES

RDWD - REDWOOD/SÉQUOIA

SHM - SHAMROCK/TRÈFLE

MS - MIDNIGHT SURF/VAGUE DE MINUIT

GRA - GRANITE/GRANITE

HRB - HERITAGE BLUE/BLEU HÉRITAGE

IRST - IRONSTONE/GRIS FER

RW - RIVERWAY/CHEMIN DE LA RIVIÈRE

COCO - COCOA/CACAO

WGWD - WEDGEWOOD/BLEU WEDGEWOOD

WG - WEATHERED GRAY/GRIS DÉLAVÉ

MBL - MARINE BLUE/BLEU MARINE

UB - URBAN BRONZE/BRONZE URBAIN

COLORSCAPES® PREMIUM COLOURS/ COULEURS PREMIUM

CYP - CYPRESS/CYPRÈS

PC - PEBBLE CLAY/GALET D'ARGILE

STO - STORM/TEMPÊTE

WA - WALNUT/NOISETTE

TM - TREE MOSS/VERT MOUSSE

RS - ROCKSLIDE/ÉBOULIS

TA - TOASTED ALMOND/AMANDE GRILLÉE

SLM - SILVER MIST/BRUME D'ARGENT

COLORSCAPES® TRADITIONAL COLOURS/COULEURS TRADITIONNELLES

VC - VINTAGE CREAM/CRÈME CLASSIQUE

SA - SAND/SABLE ROYAL

BST - BROWNSTONE/BRUN MAÇON

WH - ROYAL WHITE/BLANC

HE - HEATHER/BRUYÈRE

WI - WICKER/OSIER

HS - HARVARD SLATE/GRIS ARDOISE

LI - LINEN/NACRE

GSG - FLAGSTONE/PAVÉ

BLGY - BLUE GRAY/BLEU GRIS

EG - ESTATE GRAY/BRUME

Estate™

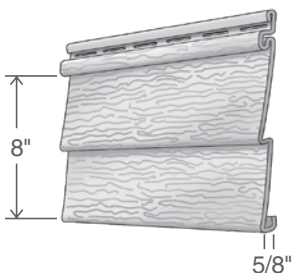
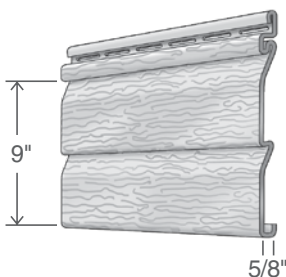
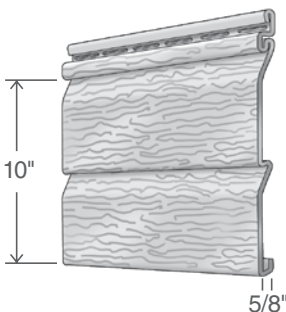
PRODUCT / PRODUIT**GAUGE:** NOMINAL THICKNESS 0.044"**CALIBRE:** ÉPAISSEUR NOMINALE DE 0,044 PO**DOUBLE 4"
TRADITIONAL
DOUBLE 4 PO
TRADITIONNEL**PRODUCT CODE/
CODE DU PRODUIT:
ESTD4**DOUBLE 4-1/2"
DESIGNER
DOUBLE 4-1/2 PO
DESIGNER**PRODUCT CODE/
CODE DU PRODUIT:
ESTD45D**DOUBLE 5"
DESIGNER
DOUBLE 5 PO
DESIGNER**PRODUCT CODE/
CODE DU PRODUIT:
ESTD5D

SPECIFICATIONS/SPÉCIFICATIONS

LENGTH **12' 6"/3.81 m** ... LONGUEUR

SQ/CTN **2/18.58 m** CAR/CTN

PCS/CTN **24** PCS/CTN

LBS/CTN **101 lb/45.8 kg** LB/CTN

CTNS/SKID **16** CTNS/PALETTE

PRICE/PRIX

LENGTH **12'/3.66 m** LONGUEUR

SQ/CTN **2/18.58 m** CAR/CTN

PCS/CTN **22** PCS/CTN

LBS/CTN **99.5 lb/45 kg** LB/CTN

CTNS/SKID **12** CTNS/PALETTE

PRICE/PRIX

LENGTH **12'/3.66 m** LONGUEUR

SQ/CTN **2/18.58 m** CAR/CTN

PCS/CTN **20** PCS/CTN

LBS/CTN ... **99.7 lb/45.2 kg** LB/CTN

CTNS/SKID **11** CTNS/PALETTE

PRICE/PRIX

**COLORSCAPES® DARK COLOURS/
COULEURS FONCÉES**

RDWD - REDWOOD/SÉQUOIA

SHM - SHAMROCK/TRÈFLE

MS - MIDNIGHT SURF/VAGUE DE MINUIT

GRA - GRANITE/GRANITE

HRB - HERITAGE BLUE/BLEU HÉRITAGE

IRST - IRONSTONE/GRIS FER

RW - RIVERWAY/CHEMIN DE LA RIVIÈRE

COCO - COCOA/CACAO

WGWD - WEDGEWOOD/BLEU WEDGEWOOD

WG - WEATHERED GRAY/GRIS DÉLAVÉ

MBL - MARINE BLUE/BLEU MARINE

UB - URBAN BRONZE/BRONZE URBAIN

**COLORSCAPES® PREMIUM COLOURS/
COULEURS PREMIUM**

STO - STORM/TEMPÊTE

WA - WALNUT/NOISETTE

TM - TREE MOSS/VERT MOUSSE

RS - ROCKSLIDE/ÉBOULIS

TA - TOASTED ALMOND/AMANDE GRILLÉE

SLM - SILVER MIST/BRUME D'ARGENT

Residential

PRODUCT / PRODUIT

GAUGE: NOMINAL THICKNESS 0.042"

CALIBRE: ÉPAISSEUR NOMINALE DE 0,042 PO

**DOUBLE 4"
TRADITIONAL
DOUBLE 4 PO
TRADITIONNEL**

PRODUCT CODE/
CODE DU PRODUIT:
RED4

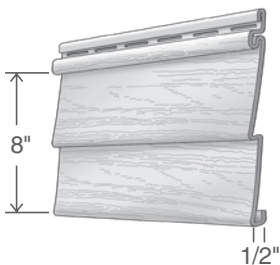

**DOUBLE 4-1/2"
TRADITIONAL
DOUBLE 4-1/2 PO
TRADITIONNEL**

PRODUCT CODE/
CODE DU PRODUIT:
RED45

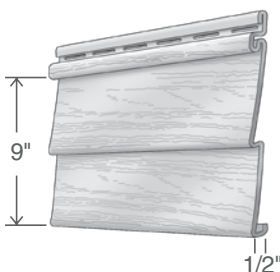

SPECIFICATIONS/SPÉCIFICATIONS

LENGTH **12' 6" / 3.81 m** .. LONGUEUR

SQ/CTN **2/18.58 m** CAR/CTN

PCS/CTN **24** PCS/CTN

LBS/CTN **96 lb/43.5 kg**..... LB/CTN

CTNS/SKID **16** LB/CTN

PRICE/PRIX

LENGTH **12'/3.66 m**..... LONGUEUR

SQ/CTN **2/18.58 m** CAR/CTN

PCS/CTN **22** PCS/CTN

LBS/CTN **94 lb/42.6 kg**..... LB/CTN

CTNS/SKID **17** LB/CTN

PRICE/PRIX

**COLORSCAPES® PREMIUM COLOURS/
COULEURS PREMIUM**

CYP - CYPRESS/CYPRÈS

PC - PEBBLE CLAY/GALET D'ARGILE

STO - STORM/TEMPÊTE

WA - WALNUT/NOISETTE

TM - TREE MOSS/VERT MOUSSE

RS - ROCKSLIDE/ÉBOULIS

TA - TOASTED ALMOND/AMANDE GRILLÉE

SLM - SILVER MIST/BRUME D'ARGENT

**COLORSCAPES® TRADITIONAL
COLOURS/COULEURS TRADITIONNELLES**

VC - VINTAGE CREAM/CRÈME CLASSIQUE

SA - SAND/SABLE ROYAL

BST - BROWNSTONE/BRUN MAÇON

WH - ROYAL WHITE/BLANC

HE - HEATHER/BRUYÈRE

WI - WICKER/OSIER

HS - HARVARD SLATE/GRIS ARDOISE

LI - LINEN/NACRE

GSG - FLAGSTONE/PAVÉ

BLGY - BLUE GRAY/BLEU GRIS

EG - ESTATE GRAY/BRUME

Residential

PRODUCT / PRODUIT

GAUGE! NOMINAL THICKNESS 0.042"

CALIBRE! ÉPAISSEUR NOMINALE DE 0,042 PO

DOUBLE 4-1/2" DESIGNER DOUBLE 4-1/2 PO DESIGNER

PRODUCT CODE/
CODE DU PRODUIT:
RED45DCDN

Only available in 0.040"
thickness.

Seulement disponible dans
l'épaisseur 0,040 PO.

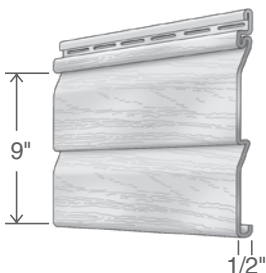

TRIPLE 3" TRIPLE 3 PO

PRODUCT CODE/
CODE DU PRODUIT:
RET3D

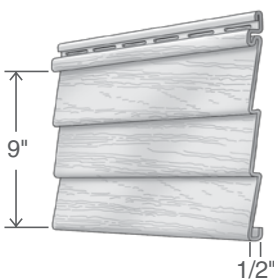

SPECIFICATIONS/SPÉCIFICATIONS

LENGTH **12'/3.66 m**..... LONGUEUR

SQ/CTN **2/18.58 m** CAR/CTN

PCS/CTN **22** PCS/CTN

LBS/CTN **93 lb/42 kg** LB/CTN

CTNS/SKID **16** LB/CTN

PRICE/PRIX

LENGTH **12'/3.66 m**..... LONGUEUR

SQ/CTN **2/18.58 m** CAR/CTN

PCS/CTN **22** PCS/CTN

LBS/CTN **97 lb/44 kg** LB/CTN

CTNS/SKID **17** CTNS/PALETTE

PRICE/PRIX

**COLORSCAPES® PREMIUM COLOURS/
COULEURS PREMIUM**

CYP - CYPRESS/CYPRÈS

PC - PEBBLE CLAY/GALET D'ARGILE

**COLORSCAPES® TRADITIONAL
COLOURS/COULEURS TRADITIONNELLES**

VC - VINTAGE CREAM/CRÈME CLASSIQUE

SA - SAND/SABLE ROYAL

BST - BROWNSTONE/BRUN MAÇON

WH - ROYAL WHITE/BLANC

HE - HEATHER/BRUYÈRE

WI - WICKER/OSIER

HS - HARVARD SLATE/GRIS ARDOISE

LI - LINEN/NACRE

GSG - FLAGSTONE/PAVÉ

BLGY - BLUE GRAY/BLEU GRIS

EG - ESTATE GRAY/BRUME



Royal[®] Crest

PRODUCT / PRODUIT

GAUGE: NOMINAL THICKNESS 0.040"

CALIBRE: ÉPAISSEUR NOMINALE DE 0,040 PO

DOUBLE 4" TRADITIONAL DOUBLE 4 PO TRADITIONNEL

PRODUCT CODE/
CODE DU PRODUIT:
RCD4

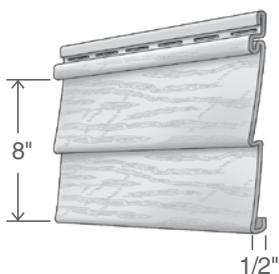

DOUBLE 4" DESIGNER DOUBLE 4 PO DESIGNER

PRODUCT CODE/
CODE DU PRODUIT:
RCD4D

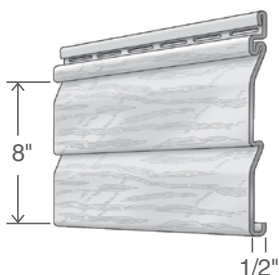

DOUBLE 4-1/2" DESIGNER DOUBLE 4-1/2 PO DESIGNER

PRODUCT CODE/
CODE DU PRODUIT:
RCD45D

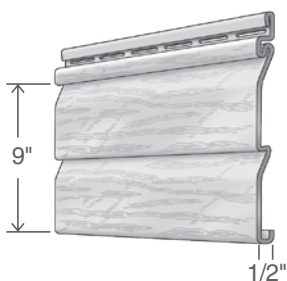

SPECIFICATIONS/SPÉCIFICATIONS

LENGTH **12' 6"/3.81 m** ... LONGUEUR

SQ/CTN **2/18.58 m** CAR/CTN

PCS/CTN **24** PCS/CTN

LBS/CTN **89 lb/40.4 kg** LB/CTN

CTNS/SKID **16** CTNS/PALETTE

PRICE/PRIX

LENGTH **12' 6" /3.81 m** ... LONGUEUR

SQ/CTN **2/18.58 m** CAR/CTN

PCS/CTN **24** PCS/CTN

LBS/CTN **92 lb/41.7 kg** LB/CTN

CTNS/SKID **12** CTNS/PALETTE

PRICE/PRIX

LENGTH **12'/3.66 m** LONGUEUR

SQ/CTN **2/18.58 m** CAR/CTN

PCS/CTN **22** PCS/CTN

LBS/CTN **90 lb/41 kg** LB/CTN

CTNS/SKID **16** CTNS/PALETTE

PRICE/PRIX

**COLORSCAPES® PREMIUM COLOURS/
COULEURS PREMIUM**

CYP - CYPRESS/CYPRÈS

PC - PEBBLE CLAY/GALET D'ARGILE

**COLORSCAPES® TRADITIONAL
COLOURS/COULEURS TRADITIONNELLES**

VC - VINTAGE CREAM/CRÈME CLASSIQUE

SA - SAND/SABLE ROYAL

BST - BROWNSTONE/BRUN MAÇON

WH - ROYAL WHITE/BLANC

HE - HEATHER/BRUYÈRE

WI - WICKER/OSIER

HS - HARVARD SLATE/GRIS ARDOISE

LI - LINEN/NACRE

GSG - FLAGSTONE/PAVÉ

BLGY - BLUE GRAY/BLEU GRIS

EG - ESTATE GRAY/BRUME

Royal[®] Crest

PRODUCT / PRODUIT

GAUGE: NOMINAL THICKNESS 0.046"

CALIBRE: ÉPAISSEUR NOMINALE DE 0,046 PO

8 INCHES
8 POUCES

PRODUCT CODE/
CODE DU PRODUIT:

RC8

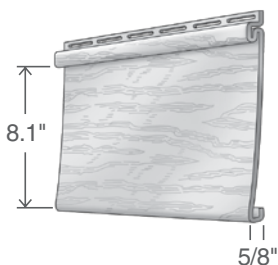

SPECIFICATIONS/SPÉCIFICATIONSLENGTH **12' 6"/3.81 m** ... LONGUEURSQ/CTN **2/18.58 m** CAR/CTNPCS/CTN **24** PCS/CTNLBS/CTN **101 lb/45.8 kg** LB/CTNCTNS/SKID **17** CTNS/PALETTE

PRICE/PRIX

**COLORSCAPES® TRADITIONAL
COLOURS/COULEURS TRADITIONNELLES**

WH - ROYAL WHITE/BLANC



Soffits

Soffites

PRODUCT / PRODUIT

GAUGE: NOMINAL THICKNESS 0.044"

CALIBRE: ÉPAISSEUR NOMINALE DE 0,044 PO

TRIPLE 3-1/3" SOFFIT SOFFITE TRIPLE 3-1/3 PO

BRUSHED FINISH/
FINI BROSSÉE

PRODUCT CODE/
CODE DU PRODUIT:

RST3NS

Use with 3/4" Frieze Trim and
3/4" T-Trim.

Utiliser avec moulure de frise ou
moulure en T de 3/4 PO.

Available in Musket Brown and
Royal White only.

Disponibles en Brun Mousquet
et Blanc Royal seulement.

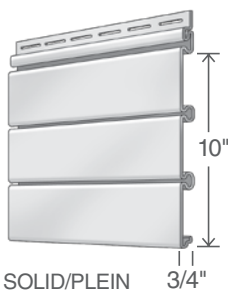

SOLID/PLEIN

3/4"

BRUSHED FINISH/
FINI BROSSÉE

PRODUCT CODE/
CODE DU PRODUIT:

HIDDEN VENT/
ÉVENT DISSIMULÉ:

RST3NSHV

Use with 3/4" Frieze Trim and
3/4" T-Trim.

Utiliser avec moulure de frise ou
moulure en T de 3/4 PO.



HIDDEN VENT/ÉVENT DISSIMULÉ

SPECIFICATIONS/SPÉCIFICATIONSLENGTH **12'/3.66 m**..... LONGUEURSQ/CTN **2/17.84 m** CAR/CTNPCS/CTN **20** PCS/CTNLBS/CTN **104 lb/47.2 kg** LB/CTNCTNS/SKID **11** CTNS/PALETTE

PRICE/PRIX

**VENTILATION AREA
SURFACE DE VENTILATION**PER LF **10.0 sq in/po carré**.. PAR PI LINPER SF ... **12.0 sq in/po carré** PAR PI2PER PANEL.. **120.0 sq in/po carré**..... PAR
PANNEAUCTNS/SKID **11** CTNS/PALETTE

PRICE/PRIX

**COLORSCAPES® DARK COLOURS/
COULEURS FONCÉES**

IRST - IRONSTONE/GRIS FER

MBL - MARINE BLUE/BLEU MARINE

UB - URBAN BRONZE/BRONZE URBAIN

BLK - BLACK/NOIR*

MBR - MUSKET BROWN/BRUN MOUSQUET*

**COLORSCAPES® PREMIUM COLOURS/
COULEURS PREMIUM**

PC - PEBBLE CLAY/GALET D'ARGILE

**COLORSCAPES® TRADITIONAL
COLOURS/COULEURS TRADITIONNELLES**

SA - SAND/SABLE ROYAL

BST - BROWNSTONE/BRUN MAÇON

WH - ROYAL WHITE/BLANC

HE - HEATHER/BRUYÈRE

WI - WICKER/OSIER

HS - HARVARD SLATE/GRIS ARDOISE

LI - LINEN/NACRE

Soffits

Soffites

PRODUCT / PRODUIT

GAUGE: NOMINAL THICKNESS 0.042"

CALIBRE: ÉPAISSEUR NOMINALE DE 0,042 PO

BEADED PANEL PANNEAU MOULURÉ

MATTE FINISH/
FINI MAT

PRODUCT CODE/
CODE DU PRODUIT:

DBP

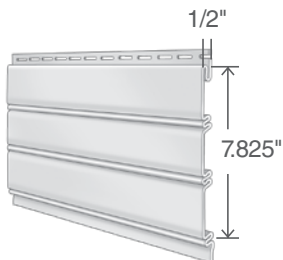

SOLID/PLEIN

PRODUCT CODE/
CODE DU PRODUIT:
VENTED/VENTILÉ:

DBV

Use 1/2" J-Channel or 3/8"
Designer Crown J.

Utiliser moulure en J 1/2 po ou
moulure couronnée 3/8 po.

Solid suitable for sidewall
applications.

Plein, convient aux murs
latéraux.

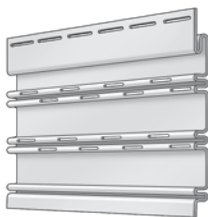

VENTED/VENTILÉ

SPECIFICATIONS/SPÉCIFICATIONSLENGTH **12' 6"/3.81 m** ... LONGUEURSQ/CTN **1/9.29 m** CAR/CTNPCS/CTN **12** PCS/CTNLBS/CTN **60 lb/27 kg** LB/CTNCTNS/SKID **20** CTNS/PALETTE

PRICE/PRIX

**COLORSCAPES® PREMIUM COLOURS/
COULEURS PREMIUM**

PC - PEBBLE CLAY/GALET D'ARGILE

**COLORSCAPES® TRADITIONAL
COLOURS/COULEURS TRADITIONNELLES**

SA - SAND/SABLE ROYAL

WH - ROYAL WHITE/BLANC

WI - WICKER/OSIER

LI - LINEN/NACRE

**VENTILATION AREA
SURFACE DE VENTILATION**PER LF **2.4 sq in/po carré** ... PAR PI LINPER SF **3.0 sq in/po carré** PAR PI2PER PANEL.. **36.0 sq in/po carré** PAR
PANNEAUCTNS/SKID **20** CTNS/PALETTE

PRICE/PRIX

Soffits

Soffites

PRODUCT / PRODUIT

GAUGE: NOMINAL THICKNESS 0.038"

CALIBRE: ÉPAISSEUR NOMINALE DE 0,038 PO

TRIPLE 4 SOFFIT SOFFITE TRIPLE 4

MATTE FINISH/
FINI MAT

PRODUCT CODE/
CODE DU PRODUIT:

BUT4M

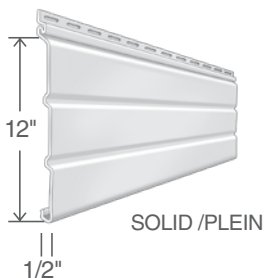

PRODUCT CODE/
CODE DU PRODUIT:

FULLY VENTED/
ENTIÈREMENT
VENTILÉ: **BUT4MP**



FULLY VENTED/
ENTIÈREMENT VENTILÉ

PRODUCT CODE/
CODE DU PRODUIT:
CENTER VENTED/
VENTILÉ AU CENTRE:

BUT4MC

Available in Royal White only.

Disponible en Blanc Royal
seulement.



CENTER VENTED/
VENTILÉ AU CENTRE

SPECIFICATIONS/SPÉCIFICATIONSLENGTH **12'/3.66 m**..... LONGUEURSQ/CTN **2/17.84 m** CAR/CTNPCS/CTN **16** PCS/CTNLBS/CTN ... **80.2 lb/36.3 kg** LB/CTNCTNS/SKID **15** CTNS/PALETTE

PRICE/PRIX

**VENTILATION AREA
SURFACE DE VENTILATION**PER LF **7.7 sq in/po carré**... PAR PI LINPER SF **7.7 sq in/po carré** PAR PI2PER PANEL... **9.18 sq in/po carré** PAR
PANNEAUCTNS/SKID **15** CTNS/PALETTE

PRICE/PRIX

**VENTILATION AREA
SURFACE DE VENTILATION**PER LF **2.55 sq in/po carré**.. PAR PI LINPER SF ... **2.55 sq in/po carré** PAR PI2PER PANEL... **30.6 sq in/po carré**..... PAR
PANNEAUCTNS/SKID **15** CTNS/PALETTE

PRICE/PRIX

**COLORSCAPES® DARK COLOURS/
COULEURS FONCÉES**

MBR - MUSKET BROWN/BRUN MOUSQUET*

**COLORSCAPES® PREMIUM COLOURS/
COULEURS PREMIUM**

PC - PEBBLE CLAY/GALET D'ARGILE

**COLORSCAPES® TRADITIONAL
COLOURS/COULEURS TRADITIONNELLES**

SA - SAND/SABLE ROYAL

WH - ROYAL WHITE/BLANC

HE - HEATHER/BRUYÈRE

WI - WICKER/OSIER

HS - HARVARD SLATE/GRIS ARDOISE

LI - LINEN/NACRE

Soffits

Soffites

PRODUCT / PRODUIT

GAUGE: NOMINAL THICKNESS 0.042"

CALIBRE: ÉPAISSEUR NOMINALE DE 0,042 PO

TRIPLE 4 SOFFIT SOFFITE TRIPLE 4

MATTE FINISH/
FINI MAT

PRODUCT CODE/
CODE DU PRODUIT:
RST4M

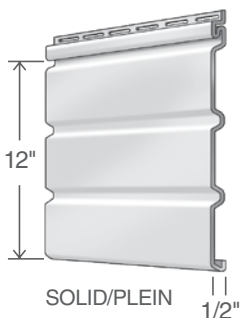

SOLID/PLEIN

1/2"

PRODUCT CODE/
CODE DU PRODUIT:
FULLY VENTED/
ENTIÈREMENT
VENTILÉ: **RST4MP**

Not suitable for sidewall
applications.

Ne convient pas aux
murs latéraux.

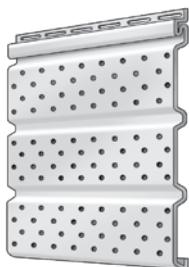

FULLY VENTED/
ENTIÈREMENT VENTILÉ

PRODUCT CODE/
CODE DU PRODUIT:
CENTER VENTED/
VENTILÉ AU CENTRE:
RST4MPC

Not suitable for sidewall
applications.

Ne convient pas aux
murs latéraux..

Available in Royal White only.

Disponible en Blanc Royal
seulement.

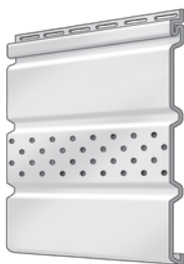

CENTER VENTED/
VENTILÉ AU CENTRE

SPECIFICATIONS/SPÉCIFICATIONS

LENGTH **12'/3.66 m**..... LONGUEUR

SQ/CTN **2/17.84 m** CAR/CTN

PCS/CTN **16** PCS/CTN

LBS/CTN ... **91.5 lb/41.5 kg** LB/CTN

CTNS/SKID **15** CTNS/PALETTE

PRICE/PRIX

VENTILATION AREA SURFACE DE VENTILATION

PER LF **7.7 sq in/po carré**.. PAR PI LIN

PER SF **7.7 sq in/po carré** PAR PI2

PER PANEL... **91.8 sq in/po carré** PAR
PANNEAU

CTNS/SKID **15** CTNS/PALETTE

PRICE/PRIX

VENTILATION AREA SURFACE DE VENTILATION

PER LF **2.55 sq in/po carré**.. PAR PI LIN

PER SF ... **2.55 sq in/po carré** PAR PI2

PER PANEL... **30.6 sq in/po carré** PAR
PANNEAU

CTNS/SKID **15** CTNS/PALETTE

PRICE/PRIX

COLORSCAPES® DARK COLOURS/ COULEURS FONCÉES

RDWD - REDWOOD/SÉQUOIA

SHM - SHAMROCK/TRÈFLE

MS - MIDNIGHT SURF/VAGUE DE MINUIT

GRA - GRANITE/GRANITE

HRB - HERITAGE BLUE/BLEU HÉRITAGE

IRST - IRONSTONE/GRIS FER

RW - RIVERWAY/CHEMIN DE LA RIVIÈRE

COCO - COCOA/CACAO

WGWD - WEDGEWOOD/BLEU WEDGEWOOD

WG - WEATHERED GRAY/GRIS DÉLAVÉ

MBL - MARINE BLUE/BLEU MARINE

UB - URBAN BRONZE/BRONZE URBAIN

BLK - BLACK/NOIR*

MBR - MUSKET BROWN/BRUN MOUSQUET*

COLORSCAPES® PREMIUM COLOURS/ COULEURS PREMIUM

CYP - CYPRESS/CYPRÈS

PC - PEBBLE CLAY/GALET D'ARGILE

STO - STORM/TEMPÊTE

WA - WALNUT/NOISETTE

TM - TREE MOSS/VERT MOUSSE

RS - ROCKSLIDE/ÉBOULIS

TA - TOASTED ALMOND/AMANDE GRILLÉE

SLM - SILVER MIST/BRUME D'ARGENT

COLORSCAPES® TRADITIONAL COLOURS/COULEURS TRADITIONNELLES

VC - VINTAGE CREAM/CRÈME CLASSIQUE

SA - SAND/SABLE ROYAL

BST - BROWNSTONE/BRUN MAÇON

WH - ROYAL WHITE/BLANC

HE - HEATHER/BRUYÈRE

WI - WICKER/OSIER

HS - HARVARD SLATE/GRIS ARDOISE

LI - LINEN/NACRE

GSG - FLAGSTONE/PAVÉ

BLGY - BLUE GRAY/BLEU GRIS

Black and Musket Brown for Soffit use only.
Noir et Brun mousquet pour soffite seulement.

Soffits

Soffites

PRODUCT / PRODUIT

GAUGE: NOMINAL THICKNESS 0.038"

CALIBRE: ÉPAISSEUR NOMINALE DE 0,038 PO

DOUBLE 5 SOFFIT SOFFITE DOUBLE 5

BRUSH FINISH/
FINI BROSSÉ

PRODUCT CODE/
CODE DU PRODUIT:

BUD5

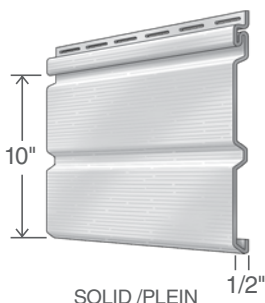

PRODUCT CODE/
CODE DU PRODUIT:

BUD5P

Not suitable for sidewall
applications.

Ne convient pas aux parois
latérales.

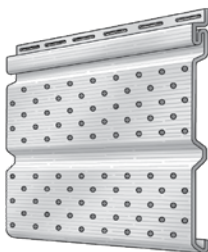

SPECIFICATIONS/SPÉCIFICATIONSLENGTH **12'/3.66 m** LONGUEURSQ/CTN **2/17.84 m** CAR/CTNPCS/CTN **20** PCS/CTNLBS/CTN ... **78.7 lb/35.7 kg** LB/CTNCTNS/SKID **14** CTNS/PALETTE

PRICE/PRIX

**VENTILATION AREA
SURFACE DE VENTILATION**PER LIN FT .. **7.7 sq in/po carré** . PAR PI LINPER SQ FT ... **9.2 sq in/po carré**....PAR PI2PER PANEL.. **91.9 sq in/po carré**PAR
PANNEAUCTNS/SKID **14** CTNS/PALETTE

PRICE/PRIX

**COLORSCAPES® DARK COLOURS/
COULEURS FONCÉES**

MBR - MUSKET BROWN/BRUN MOUSQUET*

**COLORSCAPES® PREMIUM COLOURS/
COULEURS PREMIUM**

PC - PEBBLE CLAY/GALET D'ARGILE

**COLORSCAPES® TRADITIONAL
COLOURS/COULEURS TRADITIONNELLES**

SA - SAND/SABLE ROYAL

WH - ROYAL WHITE/BLANC

WI - WICKER/OSIER

HS - HARVARD SLATE/GRIS ARDOISE

LI - LINEN/NACRE

Musket Brown for Soffit use only.
Brun mousquet pour soffite seulement.

Soffits

Soffites

PRODUCT / PRODUIT

GAUGE: NOMINAL THICKNESS 0.042"

CALIBRE: ÉPAISSEUR NOMINALE DE 0,042 PO

DOUBLE 5 SOFFIT SOFFITE DOUBLE 5

BRUSH FINISH/
FINI BROSSÉ

PRODUCT CODE/
CODE DU PRODUIT:

RSD5VSBF

Solid suitable for sidewall
applications.

Solide convient aux parois
latérales.

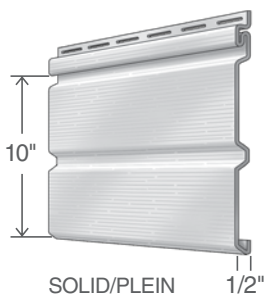

SOLID/PLEIN

1/2"

PRODUCT CODE/
CODE DU PRODUIT:

FULLY VENTED/
ENTIÈREMENT
VENTILÉ:

RSD5VVBFB

Not suitable for sidewall
applications.

Ne convient pas aux parois
latérales.

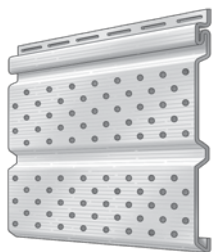

FULLY VENTED/
ENTIÈREMENT VENTILÉ



SPECIFICATIONS/SPÉCIFICATIONS

LENGTH **12'/3.66 m**..... LONGUEUR

SQ/CTN **2/17.84 m** CAR/CTN

PCS/CTN **20** PCS/CTN

LBS/CTN **91 lb/41.3 kg**..... LB/CTN

CTNS/SKID **14** CTNS/PALETTE

PRICE/PRIX

VENTILATION AREA SURFACE DE VENTILATION

PER LF..... **7.7 sq in/po carré**...PAR PI LIN

PER SF **9.2 sq in/po carré** PAR PI2

PER PANEL... **91.9 sq in/po carré**.....PAR
PANNEAU

CTNS/SKID **14** CTNS/PALETTE

PRICE/PRIX

COLORSCAPES® DARK COLOURS/ COULEURS FONCÉES

BLK - BLACK/NOIR*

MBR - MUSKET BROWN/BRUN MOUSQUET*

COLORSCAPES® PREMIUM COLOURS/ COULEURS PREMIUM

CYP - CYPRESS/CYPRÈS

PC - PEBBLE CLAY/GALET D'ARGILE

WA - WALNUT/NOISETTE

COLORSCAPES® TRADITIONAL COLOURS/COULEURS TRADITIONNELLES

VC - VINTAGE CREAM/CRÈME CLASSIQUE

SA - SAND/SABLE ROYAL

BST - BROWNSTONE/BRUN MAÇON

WH - ROYAL WHITE/BLANC

HE - HEATHER/BRUYÈRE

WI - WICKER/OSIER

HS - HARVARD SLATE/GRIS ARDOISE

LI - LINEN/NACRE

GSG - FLAGSTONE/PAVÉ

BLGY - BLUE GRAY/BLEU GRIS



Black and Musket Brown for Soffit use only.
Noir et Brun mousquet pour soffite seulement.

Accessories

Corner Post

Accessories

Coin Extérieur

PRODUCT / PRODUIT

DESIGNER 20-FOOT CORNER POST COIN DESIGNER 20 PIEDS

MATTE FINISH/
FINI MAT

PRODUCT CODE/
CODE DU PRODUIT:
DES0780CP

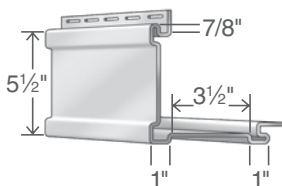

DESIGNER 20-FOOT CORNER POST WITH FOAM COIN DESIGNER 20 PIEDS AVEC MOUSSE

PRODUCT CODE/
CODE DU PRODUIT:
DESFOAM0CP

Available in Royal White only.
Disponible en blanc Royal
seulement.

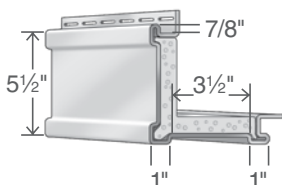

SPECIFICATIONS/SPÉCIFICATIONSLENGTH **20'/6.10 m**..... LONGUEURPCS/CTN **5**PCS/CTNLF/CTN..... **100'/30.5 m**..... PI LIN/CTNLBS/CTN **59 lb/26.8 kg**.....LB/CTN

PRICE/PRIX

LENGTH **20'/6.10 m**..... LONGUEURPCS/CTN **5**PCS/CTNLF/CTN..... **100'/30.5 m**..... PI LIN/CTNLBS/CTN **67 lb/30.4 kg**.....LB/CTN

PRICE/PRIX

**COLORSCAPES® PREMIUM COLOURS/
COULEURS PREMIUM**

PC - PEBBLE CLAY/GALET D'ARGILE

**COLORSCAPES® TRADITIONAL
COLOURS/COULEURS TRADITIONNELLES**

SA - SAND/SABLE ROYAL

WH - ROYAL WHITE/BLANC

WI - WICKER/OSIER

LI - LINEN/NACRE

Accessories

Corner Post

Accessories

Coin Extérieur

PRODUCT / PRODUIT

UNIVERSAL OUTSIDE CORNER POST 12' COIN EXTÉRIEUR UNIVERSEL 12 PI

MATTE FINISH/
FINI MAT

PRODUCT CODE/
CODE DU PRODUIT:
034MOP12

Available in Royal White only.
Disponible en Blanc Royal
seulement.

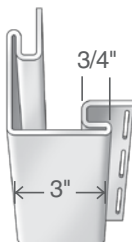

4" MATTE OUTSIDE CORNER POST COIN EXTÉRIEUR MAT 4 PO

MATTE FINISH/
FINI MAT

PRODUCT CODE/
CODE DU PRODUIT:
034RBPMOP

Available in Cypress, Pebble
Clay, Sand, Royal White, Wicker,
Harvard Slate and Linen only.

Disponible en cyprès, galet
d'argile, sable Royal, blanc
Royal, osier, gris ardoise et nacre
seulement.

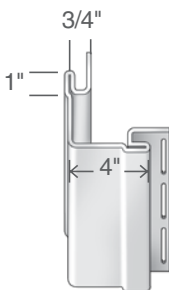

UNIVERSAL OUTSIDE CORNER POST COIN EXTÉRIEUR UNIVERSEL

PRODUCT CODE/
CODE DU PRODUIT:
WOODGRAIN FINISH/
FINI GRAIN DE BOIS
034UWGOC

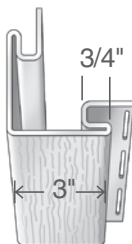

SPECIFICATIONS/SPÉCIFICATIONSLENGTH **10'/3.05 m** LONGUEURPCS/CTN **10** PCS/CTNLF/CTN **120'/36.6 m** PI LIN/CTNLBS/CTN **45 lb/20.4 kg** LB/CTN

PRICE/PRIX

LENGTH **10'/3.05 m** LONGUEURPCS/CTN **10** PCS/CTNLF/CTN **100'/30.5 m** PI LIN/CTNLBS/CTN **49.2 lb/22.3 kg** LB/CTN

PRICE/PRIX

LENGTH **10'/3.05 m** LONGUEURPCS/CTN **10** PCS/CTNLF/CTN **100'/30.5 m** PI LIN/CTNLBS/CTN **35.3 lb/16 kg** LB/CTN

PRICE/PRIX

**COLORSCAPES® DARK COLOURS/
COULEURS FONCÉES**

RDWD - REDWOOD/SÉQUOIA

SHM - SHAMROCK/TRÈFLE

MS - MIDNIGHT SURF/VAGUE DE MINUIT

GRA - GRANITE/GRANITE

HRB - HERITAGE BLUE/BLEU HÉRITAGE

IRST - IRONSTONE/GRIS FER

RW - RIVERWAY/CHEMIN DE LA RIVIÈRE

COCO - COCOA/CACAO

WGWD - WEDGEWOOD/BLEU WEDGEWOOD

WG - WEATHERED GRAY/GRIS DÉLAVÉ

MBL - MARINE BLUE/BLEU MARINE

UB - URBAN BRONZE/BRONZE URBAIN

**COLORSCAPES® PREMIUM COLOURS/
COULEURS PREMIUM**

CYP - CYPRESS/CYPRÈS

PC - PEBBLE CLAY/GALET D'ARGILE

STO - STORM/TEMPÊTE

WA - WALNUT/NOISETTE

TM - TREE MOSS/VERT MOUSSE

RS - ROCKSLIDE/ÉBOULIS

TA - TOASTED ALMOND/AMANDE GRILLÉE

SLM - SILVER MIST/BRUME D'ARGENT

**COLORSCAPES® TRADITIONAL
COLOURS/COULEURS TRADITIONNELLES**

VC - VINTAGE CREAM/CRÈME CLASSIQUE

SA - SAND/SABLE ROYAL

BST - BROWNSTONE/BRUN MAÇON

WH - ROYAL WHITE/BLANC

HE - HEATHER/BRUYÈRE

WI - WICKER/OSIER

HS - HARVARD SLATE/GRIS ARDOISE

LI - LINEN/NACRE

GSG - FLAGSTONE/PAVÉ

BLGY - BLUE GRAY/BLEU GRIS

EG - ESTATE GRAY/BRUME

Accessories

Corner Post

Accessories

Coin Extérieur

PRODUCT / PRODUIT

UNIVERSAL OUTSIDE CORNER POST COIN EXTÉRIEUR UNIVERSEL

PRODUCT CODE/
CODE DU PRODUIT:
MATTE FINISH/FINI MAT
034MOP



UNIVERSAL INSIDE CORNER POST COIN INTÉRIEUR UNIVERSEL

MATTE FINISH/
FINI MAT

PRODUCT CODE/
CODE DU PRODUIT:
078MIP



BAY WINDOW CORNER COIN POUR BAIE VITRÉE

MATTE FINISH/FINI MAT

PRODUCT CODE/
CODE DU PRODUIT:
BWCN

Available in Royal White only.
Disponible en Blanc Royal
seulement.

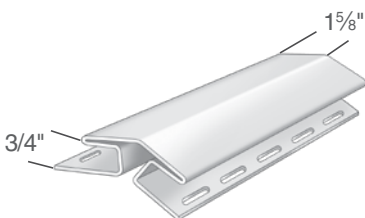

SPECIFICATIONS/SPÉCIFICATIONSLENGTH **10'/3.05 m** LONGUEURPCS/CTN **10** PCS/CTNLF/CTN **100'/30.5 m** PI LIN/CTNLBS/CTN **35.3 lb/16 kg** LB/CTN

PRICE/PRIX

LENGTH **10'/3.05 m** LONGUEURPCS/CTN **10** PCS/CTNLF/CTN **100'/30.5 m** PI LIN/CTNLBS/CTN **25 lb/11.3 kg** LB/CTN

PRICE/PRIX

LENGTH **12' 6"/3.81 m** LONGUEURPCS/CTN **6** PCS/CTNLF/CTN **75'/22.86 m** PI LIN/CTNLBS/CTN **29 lb/13.2 kg** LB/CTN

PRICE/PRIX

**COLORSCAPES® DARK COLOURS/
COULEURS FONCÉES**

RDWD - REDWOOD/SÉQUOIA

SHM - SHAMROCK/TRÈFLE

MS - MIDNIGHT SURF/VAGUE DE MINUIT

GRA - GRANITE/GRANITE

HRB - HERITAGE BLUE/BLEU HÉRITAGE

IRST - IRONSTONE/GRIS FER

RW - RIVERWAY/CHEMIN DE LA RIVIÈRE

COCO - COCOA/CACAO

WGWD - WEDGEWOOD/BLEU WEDGEWOOD

WG - WEATHERED GRAY/GRIS DÉLAVÉ

MBL - MARINE BLUE/BLEU MARINE

UB - URBAN BRONZE/BRONZE URBAIN

**COLORSCAPES® PREMIUM COLOURS/
COULEURS PREMIUM**

CYP - CYPRESS/CYPRÈS

PC - PEBBLE CLAY/GALET D'ARGILE

STO - STORM/TEMPÊTE

WA - WALNUT/NOISETTE

TM - TREE MOSS/VERT MOUSSE

RS - ROCKSLIDE/ÉBOULIS

TA - TOASTED ALMOND/AMANDE GRILLÉE

SLM - SILVER MIST/BRUME D'ARGENT

**COLORSCAPES® TRADITIONAL
COLOURS/COULEURS TRADITIONNELLES**

VC - VINTAGE CREAM/CRÈME CLASSIQUE

SA - SAND/SABLE ROYAL

BST - BROWNSTONE/BRUN MAÇON

WH - ROYAL WHITE/BLANC

HE - HEATHER/BRUYÈRE

WI - WICKER/OSIER

HS - HARVARD SLATE/GRIS ARDOISE

LI - LINEN/NACRE

GSG - FLAGSTONE/PAVÉ

BLGY - BLUE GRAY/BLEU GRIS

EG - ESTATE GRAY/BRUME

Accessories

Channels

Accessoires Moulure

PRODUCT / PRODUIT

UNIVERSAL J-CHANNEL MOULURE EN J UNIVERSELLE

MATTE FINISH/
FINI MAT

PRODUCT CODE/
CODE DU PRODUIT:
0341MJC

Not available in Black.
Pas disponible en Noir.

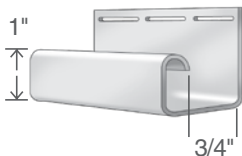

5/8" J-CHANNEL MOULURE EN J 5/8 PO

MATTE FINISH/
FINI MAT

PRODUCT CODE/
CODE DU PRODUIT:
0581MJC

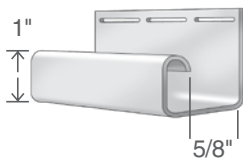

1/2" J-CHANNEL MOULURE EN J 1/2 PO

MATTE FINISH/
FINI MAT

PRODUCT CODE/
CODE DU PRODUIT:
012MJC

Available in Pebble Clay, Sand,
Royal White, Wicker and Linen
only.

Disponible en Galet D'Argile,
Sable, Blanc Royal, Osier et
Nacre seulement.



SPECIFICATIONS/SPÉCIFICATIONS

LENGTH **12' 6"/3.81 m** ... LONGUEUR

PCS/CTN **40** PCS/CTN

LF/CTN **500'/152.4 m** PI LIN/CTN

LBS/CTN **52.25 lb/23.75 kg** LB/CTN

PRICE/PRIX

LENGTH **12' 6"/3.81 m** ... LONGUEUR

PCS/CTN **40** PCS/CTN

LF/CTN **500'/152.4 m** PI LIN/CTN

LBS/CTN **50.5 lb/23 kg** LB/CTN

PRICE/PRIX

LENGTH **12' 6" /3.81 m** .. LONGUEUR

PCS/CTN **40** PCS/CTN

LF/CTN **500'/152.4 m** PI LIN/CTN

LBS/CTN ... **40.3 lb/18.3 kg** LB/CTN

PRICE/PRIX

COLORSCAPES® DARK COLOURS/ COULEURS FONCÉES

RDWD - REDWOOD/SÉQUOIA

SHM - SHAMROCK/TRÈFLE

MS - MIDNIGHT SURF/VAGUE DE MINUIT

GRA - GRANITE/GRANITE

HRB - HERITAGE BLUE/BLEU HÉRITAGE

IRST - IRONSTONE/GRIS FER

RW - RIVERWAY/CHEMIN DE LA RIVIÈRE

COCO - COCOA/CACAO

WGWD - WEDGEWOOD/BLEU WEDGEWOOD

WG - WEATHERED GRAY/GRIS DÉLAVÉ

MBL - MARINE BLUE/BLEU MARINE

UB - URBAN BRONZE/BRONZE URBAIN

BLK - BLACK/NOIR*

MBR - MUSKET BROWN/BRUN MOUSQUET*

COLORSCAPES® PREMIUM COLOURS/ COULEURS PREMIUM

CYP - CYPRESS/CYPRÈS

PC - PEBBLE CLAY/GALET D'ARGILE

STO - STORM/TEMPÊTE

WA - WALNUT/NOISETTE

TM - TREE MOSS/VERT MOUSSE

RS - ROCKSLIDE/ÉBOULIS

TA - TOASTED ALMOND/AMANDE GRILLÉE

SLM - SILVER MIST/BRUME D'ARGENT

COLORSCAPES® TRADITIONAL COLOURS/COULEURS TRADITIONNELLES

VC - VINTAGE CREAM/CRÈME CLASSIQUE

SA - SAND/SABLE ROYAL

BST - BROWNSTONE/BRUN MAÇON

WH - ROYAL WHITE/BLANC

HE - HEATHER/BRUYÈRE

WI - WICKER/OSIER

HS - HARVARD SLATE/GRIS ARDOISE

LI - LINEN/NACRE

GSG - FLAGSTONE/PAVÉ

BLGY - BLUE GRAY/BLEU GRIS

EG - ESTATE GRAY/BRUME

Black and Musket Brown for Soffit use only.
Noir et Brun mousquet pour soffite seulement.

Accessories

Channels

Accessoires Moulure

PRODUCT / PRODUIT

1-1/8" J-CHANNEL **MOULURE EN** **J 1-1/8 PO**

MATTE FINISH/
FINI MAT

PRODUCT CODE/
CODE DU PRODUIT:
HAV118JC

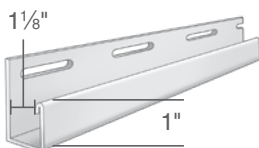

3/4" FLEXIBLE **J CHANNEL** **MOULURE EN** **J 3/4 PO FLEXIBLE**

PRODUCT CODE/
CODE DU PRODUIT:
FLEXJ01

Available in Royal White only.
Disponible en Blanc Royal
seulement.

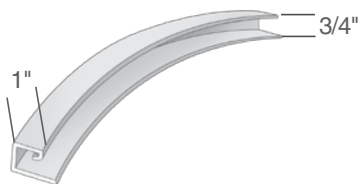

SPECIFICATIONS/SPÉCIFICATIONSLENGTH **12' 6" /3.81 m** .. LONGUEURPCS/CTN **24** PCS/CTNLF/CTN **300'/91.44 m** PI LIN/CTNLBS/CTN .. **58.31 lb/26.5 kg** LB/CTN

PRICE/PRIX

LENGTH **12' 6" /3.81 m** .. LONGUEURPCS/CTN **12** PCS/CTNLF/CTN **250'/76.2 m** PI LIN/CTNLBS/CTN **40 lb/18.1 kg** LB/CTN

PRICE/PRIX

**COLORSCAPES® DARK COLOURS/
COULEURS FONCÉES**

RDWD - REDWOOD/SÉQUOIA

SHM - SHAMROCK/TRÈFLE

MS - MIDNIGHT SURF/VAGUE DE MINUIT

GRA - GRANITE/GRANITE

HRB - HERITAGE BLUE/BLEU HÉRITAGE

RW - RIVERWAY/CHEMIN DE LA RIVIÈRE

WG - WEATHERED GRAY/GRIS DÉLAVÉ

BLK - BLACK/NOIR*

MBR - MUSKET BROWN/BRUN MOUSQUET*

**COLORSCAPES® PREMIUM COLOURS/
COULEURS PREMIUM**

CYP - CYPRESS/CYPRÈS

PC - PEBBLE CLAY/GALET D'ARGILE

STO - STORM/TEMPÊTE

WA - WALNUT/NOISETTE

**COLORSCAPES® TRADITIONAL
COLOURS/COULEURS TRADITIONNELLES**

VC - VINTAGE CREAM/CRÈME CLASSIQUE

SA - SAND/SABLE ROYAL

BST - BROWNSTONE/BRUN MAÇON

WH - ROYAL WHITE/BLANC

HE - HEATHER/BRUYÈRE

WI - WICKER/OSIER

HS - HARVARD SLATE/GRIS ARDOISE

LI - LINEN/NACRE

EG - ESTATE GRAY/BRUME

Black and Musket Brown for Soffit use only.
Noir et Brun mousquet pour soffite seulement.

Accessories Window Trim

Accessoires Moulures de Fenêtre

PRODUCT / PRODUIT

5" DESIGNER WINDOW CASING ENCADREMENT DE FENÊTRE DESIGNER 5 PO

MATTE FINISH/
FINI MAT

PRODUCT CODE/
CODE DU PRODUIT:
5TT2

Requires Window Casing
Starter Strip.

Requiert une moulure de départ
pour encadrement de fenêtre.

Available in Sand, Royal White
and Wicker only.

Disponible en Sable, Blanc Royal
et Osier seulement.

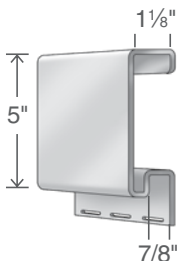

3-1/2" DESIGNER WINDOW CASING ENCADREMENT DE FENÊTRE DESIGNER 3-1/2 PO

PRODUCT CODE/
CODE DU PRODUIT:
DWC312078

Requires Window Casing
Starter Strip.

Requiert une moulure de départ
pour encadrement de fenêtre.

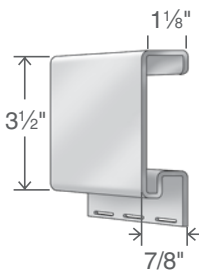

DESIGNER WINDOW CASING ENCADREMENT DE FENÊTRE DESIGNER

MATTE FINISH/
FINI MAT

PRODUCT CODE/
CODE DU PRODUIT:
DWC078

Available in Cypress, Pebble
Clay, Sand, Royal White, Wicker,
Harvard Slate and Linen only.

Disponible en Cyprés, galet
d'argile, sable Royal, blanc
Royal, osier, gris ardoise et
nacre seulement.

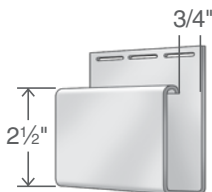

SPECIFICATIONS/SPÉCIFICATIONS

LENGTH **20'/6.10 m** LONGUEURPCS/CTN **5** PCS/CTNLF/CTN **100'/30.5 m** PI LIN/CTNLBS/CTN **33 lb/15 kg** LB/CTN

PRICE/PRIX

LENGTH **20'/6.10 m** LONGUEURPCS/CTN **5** PCS/CTNLF/CTN **100'/30.5 m** PI LIN/CTNLBS/CTN ... **27.5 lb/12.5 kg** LB/CTN

PRICE/PRIX

LENGTH **12' 6"/3.81 m** ... LONGUEURPCS/CTN **8** PCS/CTNLF/CTN **100'/30.5 m** PI LIN/CTNLBS/CTN **22 lb/10 kg** LB/CTN

PRICE/PRIX

COLORSCAPES® DARK COLOURS/
COULEURS FONCÉES

RDWD - REDWOOD/SÉQUOIA

SHM - SHAMROCK/TRÈFLE

MS - MIDNIGHT SURF/VAGUE DE MINUIT

GRA - GRANITE/GRANITE

HRB - HERITAGE BLUE/BLEU HÉRITAGE

IRST - IRONSTONE/GRIS FER

RW - RIVERWAY/CHEMIN DE LA RIVIÈRE

COCO - COCOA/CACAO

WGWD - WEDGEWOOD/BLEU WEDGEWOOD

WG - WEATHERED GRAY/GRIS DÉLAVÉ

MBL - MARINE BLUE/BLEU MARINE

UB - URBAN BRONZE/BRONZE URBAIN

COLORSCAPES® PREMIUM COLOURS/
COULEURS PREMIUM

CYP - CYPRESS/CYPRÈS

PC - PEBBLE CLAY/GALET D'ARGILE

STO - STORM/TEMPÊTE

WA - WALNUT/NOISETTE

TM - TREE MOSS/VERT MOUSSE

RS - ROCKSLIDE/ÉBOULIS

TA - TOASTED ALMOND/AMANDE GRILLÉE

SLM - SILVER MIST/BRUME D'ARGENT

COLORSCAPES® TRADITIONAL
COLOURS/COULEURS TRADITIONNELLES

VC - VINTAGE CREAM/CRÈME CLASSIQUE

SA - SAND/SABLE ROYAL

BST - BROWNSTONE/BRUN MAÇON

WH - ROYAL WHITE/BLANC

HE - HEATHER/BRUYÈRE

WI - WICKER/OSIER

HS - HARVARD SLATE/GRIS ARDOISE

LI - LINEN/NACRE

GSG - FLAGSTONE/PAVÉ

BLGY - BLUE GRAY/BLEU GRIS

EG - ESTATE GRAY/BRUME

Accessories Window Trim

Accessoires Moulures de Fenêtre

PRODUCT / PRODUIT

INTEGRAL WINDOW TRIM MOULURES DE FENÊTRE INTÉGRÉES

PRODUCT CODE/
CODE DU PRODUIT:
RIWDT75

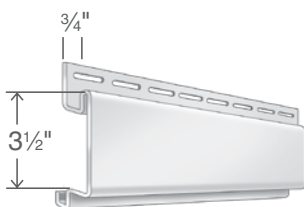

3-1/2" AND 5" DESIGNER WINDOW CASING STARTER STRIP MOULURE DE DÉPART D'ENCADREMENT DE FENÊTRE DE- SIGNER DE 3-1/2 ET 5 PO

PRODUCT CODE/
CODE DU PRODUIT:
SSDWC

Required for 5" and 3-1/2"
Designer Window Casing.

Requis pour encadrement
de fenêtre Designer de 5 PO
et 3-1/2 PO.

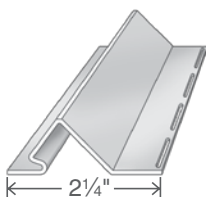

SPECIFICATIONS/SPÉCIFICATIONS

FINISH **Natural Smooth** FINI
 POCKET **.75"/0.19 M** POCHETTE
 LENGTH **12'/3.66 m** LONGUEUR
 PCS/CTN **10** PCS/CTN
 LF/CTN **125'/38.1 m** PI LIN/CTN
 CTN/SKID **19** CTN/PALETTE
 LBS/CTN **29 lb/13.2 kg** LB/CTN
 PRICE/PRIX

**COLORSCAPES® TRADITIONAL
 COLOURS/COULEURS TRADITIONNELLES**

WH - ROYAL WHITE/BLANC

LENGTH **12'/3.66 m** LONGUEUR
 PCS/CTN **25** PCS/CTN
 LF/CTN **300'/91.4 m** PI LIN/CTN
 LBS/CTN **33.1 lb/15 kg** LB/CTN
 PRICE/PRIX

Accessories Finish & Utility Trim

Accessoires Moulures de Finition et Utilitaire

PRODUCT / PRODUIT

FINISH TRIM MOULURE DE FINITION

PRODUCT CODE/
CODE DU PRODUIT:

BRUSHED/BROSSÉE:
MFT



DUAL UNDERSILL TRIM MOULURE À DOUBLE SEMELLE INFÉRIEURE

MATTE FINISH/
FINI MAT

PRODUCT CODE/
CODE DU PRODUIT:
DUST2

Available in Cypress, Pebble
Clay, Vintage Cream, Sand,
Royal White, Wicker, Harvard
Slate, Linen and Flagstone only.

Disponible en Cyprés, galet
d'argile, sable Royal, blanc
Royal, osier, gris ardoise et
nacre seulement.



SHAKE FINISH TRIM BARDEAUX MOULURE DE FINITION

PRODUCT CODE/
CODE DU PRODUIT:

MATTE/MAT: **SFT**

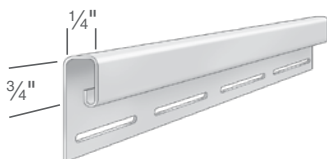

SPECIFICATIONS/SPÉCIFICATIONSLENGTH **12' 6" /3.81 m** .. LONGUEURPCS/CTN **40** PCS/CTNLF/CTN..... **500'/152.4 m**..... PI LIN/CTNLBS/CTN **36 lb/16.5 kg**..... LB/CTN

PRICE/PRIX

LENGTH **12' 6" /3.81 m** .. LONGUEURPCS/CTN **20** PCS/CTNLF/CTN..... **250'/76.2 m**..... PI LIN/CTNLBS/CTN **58 lb/26.4 kg**..... LB/CTN

PRICE/PRIX

LENGTH **12' 6" /3.81 m** .. LONGUEURPCS/CTN **16** PCS/CTNLF/CTN..... **200'/61 m** PI LIN/CTNLBS/CTN **10 lb/4.5 kg**..... LB/CTN

PRICE/PRIX

**COLORSCAPES® DARK COLOURS/
COULEURS FONCÉES**

RDWD - REDWOOD/SÉQUOIA

SHM - SHAMROCK/TRÈFLE

MS - MIDNIGHT SURF/VAGUE DE MINUIT

GRA - GRANITE/GRANITE

HRB - HERITAGE BLUE/BLEU HÉRITAGE

IRST - IRONSTONE/GRIS FER

RW - RIVERWAY/CHEMIN DE LA RIVIÈRE

COCO - COCOA/CACAO

WGWD - WEDGEWOOD/BLEU WEDGEWOOD

WG - WEATHERED GRAY/GRIS DÉLAVÉ

MBL - MARINE BLUE/BLEU MARINE

UB - URBAN BRONZE/BRONZE URBAIN

**COLORSCAPES® PREMIUM COLOURS/
COULEURS PREMIUM**

CYP - CYPRESS/CYPRÈS

PC - PEBBLE CLAY/GALET D'ARGILE

STO - STORM/TEMPÊTE

WA - WALNUT/NOISETTE

TM - TREE MOSS/VERT MOUSSE

RS - ROCKSLIDE/ÉBOULIS

TA - TOASTED ALMOND/AMANDE GRILLÉE

SLM - SILVER MIST/BRUME D'ARGENT

**COLORSCAPES® TRADITIONAL
COLOURS/COULEURS TRADITIONNELLES**

VC - VINTAGE CREAM/CRÈME CLASSIQUE

SA - SAND/SABLE ROYAL

BST - BROWNSTONE/BRUN MAÇON

WH - ROYAL WHITE/BLANC

HE - HEATHER/BRUYÈRE

WI - WICKER/OSIER

HS - HARVARD SLATE/GRIS ARDOISE

LI - LINEN/NACRE

GSG - FLAGSTONE/PAVÉ

BLGY - BLUE GRAY/BLEU GRIS

EG - ESTATE GRAY/BRUME

Accessories Finish & Utility Trim

Accessoires Moulures de Finition et Utilitaire

PRODUCT / PRODUIT

T-TRIM MOULURE EN T

MATTE FINISH/
FINI MAT

PRODUCT CODE/
CODE DU PRODUIT:

T-TRIM

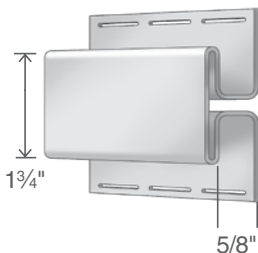

3/4" T-TRIM MOULURE EN T 3/4 PO

BRUSHED FINISH/
FINI BROSSÉE

PRODUCT CODE/
CODE DU PRODUIT:

034TTRIM

For use with Triple 3-1/3" Soffit.

À utiliser avec soffite Triple
3-1/3 PO.

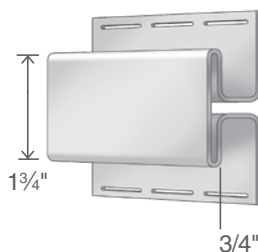

SPECIFICATIONS/SPÉCIFICATIONSLENGTH**10' /3.05 m**..... LONGUEURPCS/CTN**20**.....PCS/CTNLF/CTN.....**200'/61 m**PI LIN/CTNLBS/CTN**41.9 lb/19 kg**.....LB/CTN

PRICE/PRIX

LENGTH **12' 6"/3.81 m**... LONGUEURPCS/CTN**16**.....PCS/CTNLF/CTN..... **300'/91.4 m**..... PI LIN/CTNLBS/CTN ... **38.6 lb/17.5 kg**.....LB/CTN

PRICE/PRIX

**COLORSCAPES® PREMIUM COLOURS/
COULEURS PREMIUM**

PC - PEBBLE CLAY/GALET D'ARGILE

**COLORSCAPES® TRADITIONAL
COLOURS/COULEURS TRADITIONNELLES**

WH - ROYAL WHITE/BLANC

WI - WICKER/OSIER

Accessories Finish & Utility Trim

Accessoires Moulures de Finition et Utilitaire

PRODUCT / PRODUIT

DESIGNER CROWN MOULDING MOULURE COURONNÉE DESIGNER

MATTE FINISH/
FINI MAT

PRODUCT CODE/
CODE DU PRODUIT: **DCM**

Available in Royal White only.
Disponible en Blanc seulement.

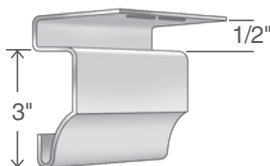

3/8" DESIGNER CROWN J MOULURE COURONNÉE J DESIGNER 3/8 PO

MATTE FINISH/
FINI MAT

PRODUCT CODE/
CODE DU PRODUIT:
DCJ038

Available in Royal White only.
Disponible en Blanc Royal
seulement.

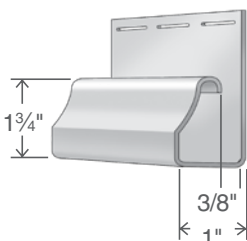

BOARD & BATTEN TRIM MOULURE VERTICALE À BAGUETTE

PRODUCT CODE/
CODE DU PRODUIT: **BBTR**

Transition piece use between two
types of siding including use with
Board & Batten.

Pièce de transition utilisée entre
deux types de revêtement, y compris
le vertical à baguette.

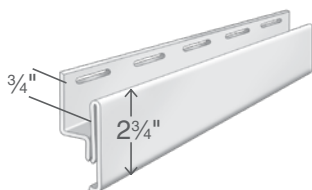

DRIP CAP WIDE LARMIER LARGE

MATTE FINISH/
FINI MAT

PRODUCT CODE/
CODE DU PRODUIT:
MDC2

Not available in Weathered Gray,
Marine Blue and Urban Bronze.

Pas disponible en Gris délavé, bleu
marine et bronze urbain.

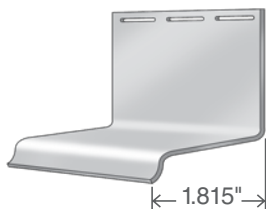

SPECIFICATIONS/SPÉCIFICATIONS

LENGTH **10' / 3.05 m** LONGUEUR

PCS/CTN **10** PCS/CTN

LF/CTN **100' / 30.5 m** PI LIN/CTN

LBS/CTN **21 lb / 9.5 kg** LB/CTN

PRICE/PRIX

LENGTH **12' 6" / 3.81 m** ... LONGUEUR

PCS/CTN **24** PCS/CTN

LF/CTN **300' / 91.4 m** PI LIN/CTN

LBS/CTN **39.7 lb / 18 kg** LB/CTN

PRICE/PRIX

LENGTH **12' 6" / 3.81 m** ... LONGUEUR

PCS/CTN **8** PCS/CTN

LF/CTN **100' / 30.5 m** PI LIN/CTN

LBS/CTN **15 lb / 6.8 kg** LB/CTN

PRICE/PRIX

LENGTH **12' 6" / 3.81 m** ... LONGUEUR

PCS/CTN **40** PCS/CTN

LF/CTN **500' / 152.4 m** PI LIN/CTN

LBS/CTN **60 lb / 27.3 kg** LB/CTN

PRICE/PRIX

**COLORSCAPES® DARK COLOURS/
COULEURS FONCÉES**

RDWD - REDWOOD/SÉQUOIA

SHM - SHAMROCK/TRÈFLE

MS - MIDNIGHT SURF/VAGUE DE MINUIT

GRA - GRANITE/GRANITE

HRB - HERITAGE BLUE/BLEU HÉRITAGE

IRST - IRONSTONE/GRIS FER

RW - RIVERWAY/CHEMIN DE LA RIVIÈRE

COCO - COCOA/CACAO

WGWD - WEDGEWOOD/BLEU WEDGEWOOD

WG - WEATHERED GRAY/GRIS DÉLAVÉ

MBL - MARINE BLUE/BLEU MARINE

UB - URBAN BRONZE/BRONZE URBAIN

**COLORSCAPES® PREMIUM COLOURS/
COULEURS PREMIUM**

CYP - CYPRESS/CYPRÈS

PC - PEBBLE CLAY/GALET D'ARGILE

STO - STORM/TEMPÊTE

WA - WALNUT/NOISETTE

TM - TREE MOSS/VERT MOUSSE

RS - ROCKSLIDE/ÉBOULIS

TA - TOASTED ALMOND/AMANDE GRILLÉE

SLM - SILVER MIST/BRUME D'ARGENT

**COLORSCAPES® TRADITIONAL
COLOURS/COULEURS TRADITIONNELLES**

VC - VINTAGE CREAM/CRÈME CLASSIQUE

SA - SAND/SABLE ROYAL

BST - BROWNSTONE/BRUN MAÇON

WH - ROYAL WHITE/BLANC

HE - HEATHER/BRUYÈRE

WI - WICKER/OSIER

HS - HARVARD SLATE/GRIS ARDOISE

LI - LINEN/NACRE

GSG - FLAGSTONE/PAVÉ

BLGY - BLUE GRAY/BLEU GRIS

EG - ESTATE GRAY/BRUME

Accessories Finish & Utility Trim

Accessoires Moulures de Finition et Utilitaire

PRODUCT / PRODUIT

VERTICAL BASE TRIM MOULURE DE BASE VERTICALE

MATTE FINISH/
FINI MAT

PRODUCT CODE/
CODE DU PRODUIT:

MVBT

Available in Royal White only.
Disponible en blanc Royal
seulement.



3/4" FRIEZE TRIM MOULURE DE FRISE 3/4 PO

BRUSHED FINISH/
FINI BROSSÉE

PRODUCT CODE/
CODE DU PRODUIT: **FC**

Available in Ironstone, Marine
Blue, Urban Bronze and
Black only.

Disponible en Gris fer, bleu
marine, bronze urbain et noir
seulement.



FRIEZE TRIM MOULURE DE FRISE

MATTE FINISH/
FINI MAT

PRODUCT CODE/
CODE DU PRODUIT: **FT**



SPECIFICATIONS/SPÉCIFICATIONSLENGTH **12' 6"/3.81 m** ... LONGUEURPCS/CTN **24** PCS/CTNLF/CTN **300'/91.4 m** PI LIN/CTNLBS/CTN ... **26.9 lb/12.2 kg** LB/CTN

PRICE/PRIX

LENGTH **12' 6"/3.81 m** ... LONGUEURPCS/CTN **24** PCS/CTNLF/CTN **300'/91.4 m** PI LIN/CTNLBS/CTN ... **38.6 lb/17.5 kg** LB/CTN

PRICE/PRIX

LENGTH **12' 6"/3.81 m** ... LONGUEURPCS/CTN **24** PCS/CTNLF/CTN **300'/91.4 m** PI LIN/CTNLBS/CTN ... **38.6 lb/17.5 kg** LB/CTN

PRICE/PRIX

**COLORSCAPES® DARK COLOURS/
COULEURS FONCÉES**

RDWD - REDWOOD/SÉQUOIA

SHM - SHAMROCK/TRÈFLE

MS - MIDNIGHT SURF/VAGUE DE MINUIT

GRA - GRANITE/GRANITE

HRB - HERITAGE BLUE/BLEU HÉRITAGE

IRST - IRONSTONE/GRIS FER

RW - RIVERWAY/CHEMIN DE LA RIVIÈRE

COCO - COCOA/CACAO

WGWD - WEDGEWOOD/BLEU WEDGEWOOD

WG - WEATHERED GRAY/GRIS DÉLAVÉ

MBL - MARINE BLUE/BLEU MARINE

UB - URBAN BRONZE/BRONZE URBAIN

BLK - BLACK/NOIR*

MBR - MUSKET BROWN/BRUN MOUSQUET*

**COLORSCAPES® PREMIUM COLOURS/
COULEURS PREMIUM**

CYP - CYPRESS/CYPRÈS

PC - PEBBLE CLAY/GALET D'ARGILE

STO - STORM/TEMPÊTE

WA - WALNUT/NOISETTE

TM - TREE MOSS/VERT MOUSSE

RS - ROCKSLIDE/ÉBOULIS

TA - TOASTED ALMOND/AMANDE GRILLÉE

SLM - SILVER MIST/BRUME D'ARGENT

**COLORSCAPES® TRADITIONAL
COLOURS/COULEURS TRADITIONNELLES**

VC - VINTAGE CREAM/CRÈME CLASSIQUE

SA - SAND/SABLE ROYAL

BST - BROWNSTONE/BRUN MAÇON

WH - ROYAL WHITE/BLANC

HE - HEATHER/BRUYÈRE

WI - WICKER/OSIER

HS - HARVARD SLATE/GRIS ARDOISE

LI - LINEN/NACRE

GSG - FLAGSTONE/PAVÉ

BLGY - BLUE GRAY/BLEU GRIS

EG - ESTATE GRAY/BRUME

Accessories

Starters

Accessoires de Départ

PRODUCT / PRODUIT

3-1/2" AND 5" DESIGNER WINDOW CASING STARTER STRIP MOULURE DE DÉPART D'ENCADREMENT DE FENÊTRE DE- SIGNER DE 3-1/2 ET 5 PO

PRODUCT CODE/
CODE DU PRODUIT:
SSDWC

Required for 5" and 3-1/2"
Designer Window Casing.

Requis pour encadrement
de fenêtre Designer de 5 PO
et 3-1/2 PO.

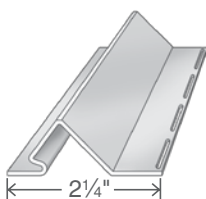

STARTER STRIP MOULURE DE DÉPART

PRODUCT CODE/
CODE DU PRODUIT:
SS01

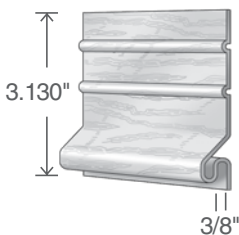

UNIVERSAL SHAKE AND STONE STARTER STRIP MOULURE DE DÉPART UNIVERSELLE - BARDEAUX ET PIERRES

PRODUCT CODE/
CODE DU PRODUIT:
USTARTER

Available in Metal. Colour
not available.

Disponible en métal non peint.
Non disponible en couleur.

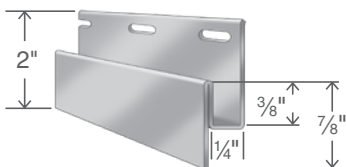

SPECIFICATIONS/SPÉCIFICATIONSLENGTH **12'/3.66 m**..... LONGUEURPCS/CTN **25** PCS/CTNLF/CTN..... **300'/91.4 m**..... PI LIN/CTNLBS/CTN **33.1 lb/15 kg**..... LB/CTN

PRICE/PRIX

**COLORSCAPES® TRADITIONAL
COLOURS/COULEURS TRADITIONNELLES**

WH - ROYAL WHITE/BLANC

LENGTH **12' 6"/3.81 m**... LONGUEURPCS/CTN **40** PCS/CTNLF/CTN..... **500'/152.4 m**..... PI LIN/CTNLBS/CTN **65 lb/29.5 kg**..... LB/CTN

PRICE/PRIX

LENGTH **10'/3.05 m**..... LONGUEURPCS/CTN **25** PCS/CTNLF/CTN..... **250'/76.2 m**..... PI LIN/CTNLBS/CTN **54 lb/24.5 kg**..... LB/CTN

PRICE/PRIX

Accessories

Starters

Accessoires de Départ

PRODUCT / PRODUIT

WINDOW CROWN MOLDING 3/4" MOULURE COURONNÉE POUR FENÊTRE 3/4"

PRODUCT CODE/
CODE DU PRODUIT:
RUWCMP

NOTE: Requires Window
Starter Strip.

NOTE : Nécessite une moulure
de départ d'encadrement
de fenêtre.

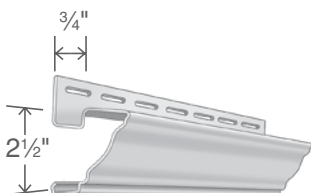

WINDOW CROWN MOLDING END CAPS EMBOUIT DE MOULURE COURONNÉE POUR FENÊTRE

PRODUCT CODE/
CODE DU PRODUIT:
RWMEC

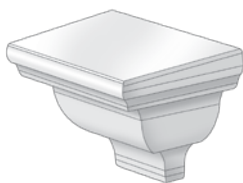

WINDOWSILL LINEAL 3/4" LINAIRE DE SEUIL DE FENÊTRE 3/4"

PRODUCT CODE/
CODE DU PRODUIT:
RUWSLIP

NOTE: Requires Window
Starter Strip.

NOTE : Nécessite une moulure
de départ d'encadrement
de fenêtre.

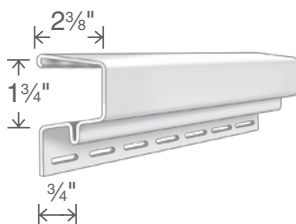

WINDOWSILL LINEAL END CAPS EMBOUIT DE LINAIRE DE SEUIL DE FENÊTRE

PRODUCT CODE/
CODE DU PRODUIT:
RWSENDCAP



SPECIFICATIONS/SPÉCIFICATIONS

FINISH **Natural Smooth/
Naturel lisse** FINI

LENGTH **12' 6"/3.81 m** ... LONGUEUR

PCS/CTN **6** PCS/CTN

LF/CTN **75'/22.86 m** PI LIN/CTN

PRICE/PRIX

FINISH **Natural Smooth/
Naturel lisse** FINI

SET/CTN **20** JEU/CTN

PRICE/PRIX

FINISH **Natural Smooth/
Naturel lisse** FINI

POCKET **3/4"/.019 m** POCLETTE

LENGTH **12' 6"/3.81 m** ... LONGUEUR

PCS/CTN **6** PCS/CTN

LF/CTN **75'/22.86 m** PI LIN/CTN

PRICE/PRIX

FINISH **Crossgrain/Fil tranché** ... FINI

SET/CTN **20** JEU/CTN

PRICE/PRIX

**COLORSCAPES® TRADITIONAL
COLOURS/COULEURS TRADITIONNELLES**

WH - ROYAL WHITE/BLANC

BARDEAUX
PORTSMOUTH^{MC}

Side with visual attraction,
not maintenance drama.



Un revêtement sans tracas
d'entretien, qui se démarque
par son esthétique.



2024 Colours / Couleurs 2024

COLORSCAPES® DARK / COULEURS FONCÉES



RDWD - REDWOOD/
SÉQUOIA



SHM - SHAMROCK/
TRÈFLE



MS - MIDNIGHT SURF/
VAGUE DE MINUIT



GRA - GRANITE/
GRANITE



HRB - HERITAGE BLUE/
BLEU HÉRITAGE



IRST - IRONSTONE/
GRIS FER



RW - RIVERWAY/
CHEMIN DE LA RIVIÈRE

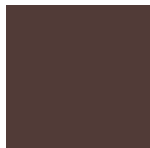

COCO - COCOA/CACAO

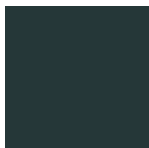

WGWD - WEDGEWOOD/
BLEU WEDGEWOOD



WG - WEATHERED
GRAY/GRIS DÉLAVÉ



MBL - MARINE BLUE/
BLEU MARINE



UB - URBAN BRONZE/
BRONZE URBAIN

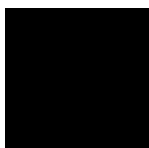

BLK - BLACK/NOIR*



MBR - MUSKET BROWN/
BRUN MOUSQUET*

* Soffit colors only. /
Couleurs de soffites seulement.

COLORSCAPES® PREMIUM / COULEURS PREMIUM



CYP - CYPRESS/
CYPRÈS



PC - PEBBLE CLAY/
GALET D'ARGILE



STO - STORM/TEMPÊTE



WA - WALNUT/
NOISETTE



TM - TREE MOSS/
VERT MOUSSE



RS - ROCKSLIDE/
ÉBOULIS



TA - TOASTED ALMOND/
AMANDE GRILLÉE



SLM - SILVER MIST/
BRUME D'ARGENT

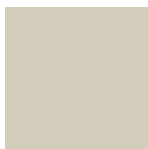
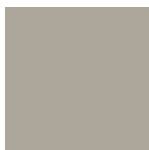

Note that all Premium and Dark colors use Chromatix® to Protect your colors and Preserve your investment. / Notez que toutes les couleurs Premium et Foncées utilisent Chromatix® pour protéger vos couleurs et préserver^{MC} votre investissement.

COLORSCAPES® TRADITIONAL / COULEURS TRADITIONNELLESVC - VINTAGE CREAM/
CRÈME CLASSIQUESA - SAND/
SABLE ROYALBST - BROWNSTONE/
BRUN MAÇONWH - ROYAL WHITE/
BLANCHE - HEATHER/
BRUYÈRE

WI - WICKER/OSIER

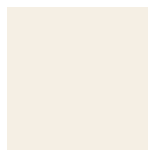
HS - HARVARD SLATE/
GRIS ARDOISE

LI - LINEN/NACRE

GSG - FLAGSTONE/
PAVÉBLGY - BLUE GRAY/
BLEU GRIS

See the following pages for color availability on the various products. /
Voir les pages suivantes pour la disponibilité des couleurs sur les différents produits.

Actual siding colours may vary slightly from printed brochure. /
Les couleurs réelles du revêtement peuvent varier légèrement par rapport à la brochure imprimée.

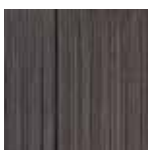
COLORSCAPES® WOODLAND / COLORSCAPES^{MC} WOODLAND54 - BLACK WALNUT/
NOYER NOIR93 - SEDONA SHADOW/
SEDONA SHADOW94 - MOUNTAIN ASH/
MOUNTAIN ASH95 - RUSTIC GRAY/
RUSTIC GRAY**COLORSCAPES® WEATHERED / COLORSCAPES^{MC} DÉLAVÉES**63 - GRAY MOSS/
GRIS MOUSSE89 - COTTONWOOD/
COTTONWOOD90 - AGED PEWTER/
AGED PEWTER92 - STONEHEDGE/
STONEHEDGE

PRODUCT / PRODUIT
**DOUBLE 7" CEDAR
SHINGLE
BARDEAUX CÈDRE
7 PO DOUBLE**

PRODUCT CODE/
CODE DU PRODUIT:
D7CEDAR

Use with 3/4" pocket accessories.
Utiliser avec les accessoires à
pochette de 3/4 po.

**D7 CEDAR
SHINGLE CORNER
POST
COIN DE BARDEAUX
CÈDRE D7**

PRODUCT CODE/
CODE DU PRODUIT:
D7CEDAROCP

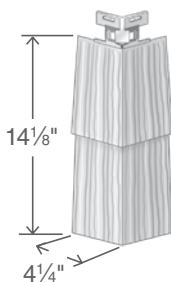
**UNIVERSAL SHAKE
AND STONE
STARTER STRIP
MOULURE DE
DÉPART
UNIVERSELLE –
BARDEAUX ET
PIERRES**

PRODUCT CODE/
CODE DU PRODUIT:
USTARTER

Available in Metal. Colour
not available.

Disponible en métal non peint.
Non disponible en couleur.

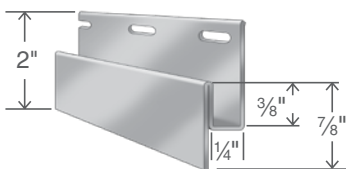

SPECIFICATIONS/SPÉCIFICATIONSLENGTH **4.48'/1.37 m** LONGUEURSQ/CTN **0.50/4.65 m** CAR/CTNPCS/CTN **10** PCS/CTNLBS/CTN **38 lb/17.24 kg** LB/CTNCTNS/SKID **12** CTNS/PALETTE

PRICE/PRIX

LENGTH **15.9"/4.04 m** LONGUEURPCS/CTN **10** PCS/CTNLBS/CTN **10 lb/4.54 kg** LB/CTN

PRICE/PRIX

LENGTH **10'/3.05 m** LONGUEURPCS/CTN **25** PCS/CTNLF/CTN **250'/76.2 m** PI LIN/CTNLBS/CTN **54 lb/24.5 kg** LB/CTN

PRICE/PRIX

**COLORSCAPES® WOODLAND /
COLORSCAPES® WOODLAND**

54 - BLACK WALNUT/NOYER NOIR

93 - SEDONA SHADOW/ROUGE SEDONA

94 - MOUNTAIN ASH/SORBIER D'AMÉRIQUE

95 - RUSTIC GRAY/GRIS RUSTIQUE

**COLORSCAPES® WEATHERED /
COLORSCAPES® DÉLAVÉES**

63 - GRAY MOSS/GRIS MOUSSE

89 - COTTONWOOD/PEUPLIER

90 - AGED PEWTER/ÉTAIN PATINÉ

92 - STONEHEDGE/STONEHEDGE

**COLORSCAPES® DARK COLOURS/
COULEURS FONCÉES**

RDWD - REDWOOD/SÉQUOIA

SHM - SHAMROCK/TRÈFLE

MS - MIDNIGHT SURF/VAGUE DE MINUIT

GRA - GRANITE/GRANITE

HRB - HERITAGE BLUE/BLEU HÉRITAGE

IRST - IRONSTONE/GRIS FER

RW - RIVERWAY/CHEMIN DE LA RIVIÈRE

COCO - COCOA/CACAO

WGWD - WEDGEWOOD/BLEU WEDGEWOOD

WG - WEATHERED GRAY/GRIS DÉLAVÉ

MBL - MARINE BLUE/BLEU MARINE

UB - URBAN BRONZE/BRONZE URBAIN

**COLORSCAPES® PREMIUM COLOURS/
COULEURS PREMIUM**

CYP - CYPRESS/CYPRÈS

PC - PEBBLE CLAY/GALET D'ARGILE

STO - STORM/TEMPÊTE

WA - WALNUT/NOISETTE

TM - TREE MOSS/VERT MOUSSE

RS - ROCKSLIDE/ÉBOULIS

TA - TOASTED ALMOND/AMANDE GRILLÉE

SLM - SILVER MIST/BRUME D'ARGENT

**COLORSCAPES® TRADITIONAL
COLOURS/COULEURS TRADITIONNELLES**

VC - VINTAGE CREAM/CRÈME CLASSIQUE

SA - SAND/SABLE ROYAL

BST - BROWNSTONE/BRUN MAÇON

WH - ROYAL WHITE/BLANC

HE - HEATHER/BRUYÈRE

WI - WICKER/OSIER

HS - HARVARD SLATE/GRIS ARDOISE

LI - LINEN/NACRE

GSG - FLAGSTONE/PAVÉ

BLGY - BLUE GRAY/BLEU GRIS

BARDEAUX
PORTSMOUTH™

PRODUCT / PRODUIT

**8' SINGLE 7"
CEDAR SHINGLE
BARDEAUX CÈDRE
7 PO SIMPLE - 8 PI**

PRODUCT CODE/
CODE DU PRODUIT:
S7CEDAR

Use with 3/4" pocket
accessories.

Utiliser avec les accessoires à
pochette de 3/4 po.



**S7 CORNER
COIN S7R**

PRODUCT CODE/
CODE DU PRODUIT:
S7CEDAROCP

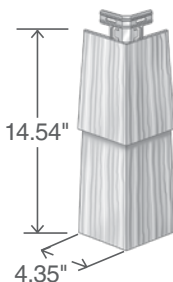

**UNIVERSAL SHAKE
AND STONE
STARTER STRIP
MOULURE DE
DÉPART
UNIVERSELLE -
BARDEAUX ET
PIERRES**

PRODUCT CODE/
CODE DU PRODUIT:
USTARTER

Available in Metal. Colour
not available.

Disponible en métal non peint.
Non disponible en couleur.

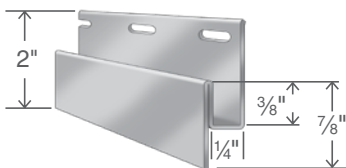

SPECIFICATIONS/SPÉCIFICATIONSLENGTH **8'/2.44 m**..... LONGUEURSQ/CTN **1/9.29 m** CAR/CTNPCS/CTN **22** PCS/CTNLBS/CTN .. **36.5 lb/16.56 kg** LB/CTNCTNS/SKID **21** CTNS/PALETTE

PRICE/PRIX

LENGTH **15.97"/.406 m**... LONGUEURPCS/CTN **10** PCS/CTNLBS/CTN **4 lb/1.81 kg** LB/CTN

PRICE/PRIX

LENGTH **10'/3.05 m**..... LONGUEURPCS/CTN **25** PCS/CTNLF/CTN **250'/76.2 m**..... PI LIN/CTNLBS/CTN **54 lb/24.5 kg** LB/CTN

PRICE/PRIX

**COLORSCAPES® WOODLAND /
COLORSCAPES® WOODLAND**

54 - BLACK WALNUT/NOYER NOIR

93 - SEDONA SHADOW/ROUGE SEDONA

94 - MOUNTAIN ASH/SORBIER D'AMÉRIQUE

95 - RUSTIC GRAY/GRIS RUSTIQUE

**COLORSCAPES® WEATHERED /
COLORSCAPES® DÉLAVÉES**

63 - GRAY MOSS/GRIS MOUSSE

89 - COTTONWOOD/PEUPLIER

90 - AGED PEWTER/ÉTAIN PATINÉ

92 - STONEHEDGE/STONEHEDGE

**COLORSCAPES® DARK COLOURS/
COULEURS FONCÉES**

RDWD - REDWOOD/SÉQUOIA

SHM - SHAMROCK/TRÈFLE

MS - MIDNIGHT SURF/VAGUE DE MINUIT

GRA - GRANITE/GRANITE

HRB - HERITAGE BLUE/BLEU HÉRITAGE

IRST - IRONSTONE/GRIS FER

RW - RIVERWAY/CHEMIN DE LA RIVIÈRE

COCO - COCOA/CACAO

WGWD - WEDGEWOOD/BLEU WEDGEWOOD

WG - WEATHERED GRAY/GRIS DÉLAVÉ

MBL - MARINE BLUE/BLEU MARINE

UB - URBAN BRONZE/BRONZE URBAIN

**COLORSCAPES® PREMIUM COLOURS/
COULEURS PREMIUM**

CYP - CYPRESS/CYPRÈS

PC - PEBBLE CLAY/GALET D'ARGILE

STO - STORM/TEMPÊTE

WA - WALNUT/NOISETTE

TM - TREE MOSS/VERT MOUSSE

RS - ROCKSLIDE/ÉBOULIS

TA - TOASTED ALMOND/AMANDE GRILLÉE

SLM - SILVER MIST/BRUME D'ARGENT

**COLORSCAPES® TRADITIONAL
COLOURS/COULEURS TRADITIONNELLES**

VC - VINTAGE CREAM/CRÈME CLASSIQUE

SA - SAND/SABLE ROYAL

BST - BROWNSTONE/BRUN MAÇON

WH - ROYAL WHITE/BLANC

HE - HEATHER/BRUYÈRE

WI - WICKER/OSIER

HS - HARVARD SLATE/GRIS ARDOISE

LI - LINEN/NACRE

GSG - FLAGSTONE/PAVÉ

BLGY - BLUE GRAY/BLEU GRIS

BARDEAUX
PORTSMOUTH™

PRODUCT / PRODUIT

**DOUBLE 5" SHINGLE
BARDEAUX
DOUBLE 5PO**

PRODUCT CODE/
CODE DU PRODUIT:
D5SHINGLE

Use with 3/4" pocket accessories.

Utiliser avec les accessoires à
pochette de 3/4 po.



**UNIVERSAL OUTSIDE
CORNER POST
COIN EXTÉRIEUR
UNIVERSEL**

PRODUCT CODE/
CODE DU PRODUIT:
WOODGRAIN FINISH/
GRAIN DE BOIS
034UWGCP

MATTE FINISH/FINI MAT
034MOP

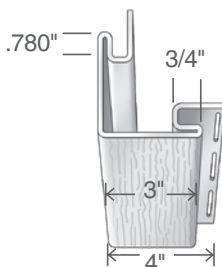

**UNIVERSAL SHAKE
AND STONE
STARTER STRIP
MOULURE DE
DÉPART
UNIVERSELLE –
BARDEAUX ET
PIERRES**

PRODUCT CODE/
CODE DU PRODUIT:
USTARTER

Available in Metal. Colour
not available.

Disponible en métal non peint.
Non disponible en couleur.

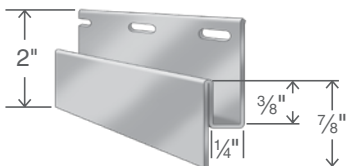

SPECIFICATIONS/SPÉCIFICATIONSPANEL SIZE **67"/1.7 m**..... LONGUEURSQ/CTN **0.5/4.65 m** CAR/CTNPCS/CTN **11**PCS/CTNLBS/CTN **35 lb/15.8 kg** LB/CTNCTNS/SKID **16** CTNS/PALETTE

PRICE/PRIX

LENGTH **10'/3.05 m** LONGUEURPCS/CTN **10**PCS/CTNLF/CTN **100'/30.5 m** PI LIN/CTNLBS/CTN **35.3 lb/16 kg** LB/CTN

PRICE/PRIX

LENGTH **10'/3.05 m** LONGUEURPCS/CTN **25**PCS/CTNLF/CTN **250'/76.2 m** PI LIN/CTNLBS/CTN **54 lb/24.5 kg** LB/CTN

PRICE/PRIX

**COLORSCAPES® PREMIUM COLOURS/
COULEURS PREMIUM**

CYP - CYPRESS/CYPRÈS

PC - PEBBLE CLAY/GALET D'ARGILE

STO - STORM/TEMPÊTE

TA - TOASTED ALMOND/AMANDE GRILLÉE

**COLORSCAPES® TRADITIONAL
COLOURS/COULEURS TRADITIONNELLES**

SA - SAND/SABLE ROYAL

WH - ROYAL WHITE/BLANC

HS - HARVARD SLATE/GRIS ARDOISE

BARDEAUX
PORTSMOUTH™

PRODUCT / PRODUIT

**S9 HAND-SPLIT
CEDAR SHAKE
BARDEAUX CÈDRE
DE FENTE S9**

PRODUCT CODE/
CODE DU PRODUIT:
S9HSCEDAR

Use with 3/4" pocket
accessories.

Utiliser avec les accessoires à
pochette de 3/4 po.



**S9 HAND-SPLIT
SHAKE CORNER
POST
COIN DE BARDEAUX
CÈDRE DE FENTE S9**

PRODUCT CODE/
CODE DU PRODUIT:
S9HSCEDAROCP

Not available in Redwood,
Ironstone, Marine Blue and
Urban Bronze.

Pas disponible en Séquoia, gris
fer, bleu marine et bronze urbain.

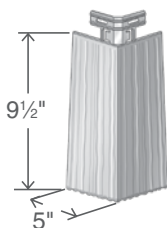

**UNIVERSAL SHAKE
STONE STARTER
STRIP
MOULURE DE
DÉPART
UNIVERSELLE -
BARDEAUX ET
PIERRES**

PRODUCT CODE/
CODE DU PRODUIT:
USTARTER

Available in Metal. Colour
not available.

Disponible en métal non peint.
Non disponible en couleur.

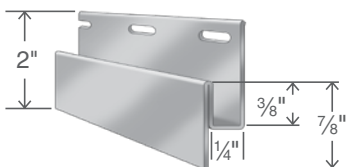

SPECIFICATIONS/SPÉCIFICATIONSLENGTH**92.875"/2.36 m**... LONGUEURSQ/CTN**0.50/4.65 m**..... CAR/CTNPCS/CTN**9**PCS/CTNLBS/CTN .. **36.5 lb/16.56 kg**.....LB/CTNCTNS/SKID**21**CTNS/PALETTE

PRICE/PRIX

LENGTH**11"/0.2794 m**... LONGUEURPCS/CTN**10**PCS/CTNLBS/CTN**5 lb/2.26kg**LB/CTN

PRICE/PRIX

LENGTH **10'/3.05 m**..... LONGUEURPCS/CTN**25**PCS/CTNLF/CTN.....**250'/76.2 m**.....PI LIN/CTNLBS/CTN**54 lb/24.5 kg**.....LB/CTN

PRICE/PRIX

**COLORSCAPES® DARK COLOURS/
COULEURS FONCÉES**

RDWD - REDWOOD/SÉQUOIA

SHM - SHAMROCK/TRÈFLE

HRB - HERITAGE BLUE/BLEU HÉRITAGE

IRST - IRONSTONE/GRIS FER

WG - WEATHERED GRAY/GRIS DÉLAVÉ

MBL - MARINE BLUE/BLEU MARINE

UB - URBAN BRONZE/BRONZE URBAIN

**COLORSCAPES® PREMIUM COLOURS/
COULEURS PREMIUM**

PC - PEBBLE CLAY/GALET D'ARGILE

WA - WALNUT/NOISETTE

**COLORSCAPES® TRADITIONAL
COLOURS/COULEURS TRADITIONNELLES**

SA - SAND/SABLE ROYAL

WI - WICKER/OSIER

HS - HARVARD SLATE/GRIS ARDOISE

**COLORSCAPES® WEATHERED/
COLORSCAPES™ DÉLAVÉES**

63 - GRAY MOSS/GRIS MOUSSE

89 - COTTONWOOD/PEUPLIER

90 - AGED PEWTER/ÉTAIN PATINÉ

92 - STONEHEDGE/STONEHEDGE

BARDEAUX
PORTSMOUTH™

PRODUCT / PRODUIT

**HALF ROUND
CEDAR SHINGLE
BARDEAUX CÈDRE
DEMI ROND**

PRODUCT CODE/
CODE DU PRODUIT:
HRCEDAR

Use with 3/4" pocket accessories.
Utiliser avec les accessoires à
pochette de 3/4 po.

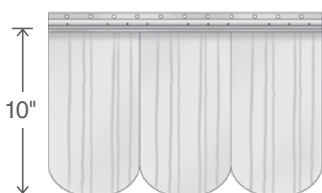

**UNIVERSAL OUTSIDE
CORNER POST
COIN EXTÉRIEUR
UNIVERSEL**

PRODUCT CODE/
CODE DU PRODUIT:
WOODGRAIN FINISH/
GRAIN DE BOIS
034UWGCP

MATTE FINISH/
FINI MAT
034MOP.

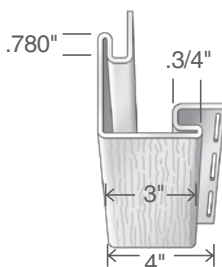

**UNIVERSAL SHAKE
STONE STARTER
STRIP
MOULURE DE
DÉPART
UNIVERSELLE -
BARDEAUX ET
PIERRES**

PRODUCT CODE/
CODE DU PRODUIT:
USTARTER

Available in Metal. Colour
not available.

Disponible en métal non peint.
Non disponible en couleur.

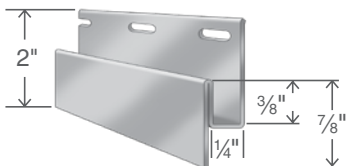

SPECIFICATIONS/SPÉCIFICATIONSLENGTH **77"/1.96 m**..... LONGUEURSQ/CTN **0.50/4.65 m** CAR/CTNPCS/CTN **15** PCS/CTNLBS/CTN **47 lb/21.32 kg** LB/CTNCTNS/SKID **24** CTNS/PALETTE

PRICE/PRIX

LENGTH **10'/3.05 m** LONGUEURPCS/CTN **10** PCS/CTNLF/CTN **100'/30.5 m** PI LIN/CTNLBS/CTN **35.3 lb/16 kg** LB/CTN

PRICE/PRIX

LENGTH **10'/3.05 m**..... LONGUEURPCS/CTN **25** PCS/CTNLF/CTN **250'/76.2 m**..... PI LIN/CTNLBS/CTN **54 lb/24.5 kg**..... LB/CTN

PRICE/PRIX

**COLORSCAPES® PREMIUM COLOURS/
COULEURS PREMIUM**

PC - PEBBLE CLAY/GALET D'ARGILE

**COLORSCAPES® TRADITIONAL
COLOURS/COULEURS TRADITIONNELLES**

SA - SAND/SABLE ROYAL

WH - ROYAL WHITE/BLANC

LI - LINEN/NACRE

Aluminum

Discover our Aluminum products.

See our Vinyl and Aluminum Colour
Brochure for more information.

Pebble clay is the same as Latte in the whole Aluminum section.





Découvrez nos produits d'aluminium.

Consultez notre brochure de couleur sur les produits de vinyle et d'aluminium pour plus de détails.

Galet d'argile est la même couleur que Café au lait dans l'ensemble de la section Aluminium.

2024 Colours / Couleurs 2024

PREMIUM COLOURS / COULEURS PREMIUM



NEW!/NOUVELLE !
774 - BLONDE OAK/
CHÊNE BLOND



771 - TIMBERLINE/
BOIS MIELLÉ



773 - RIVERWOOD/
BOIS DE RIVIÈRE

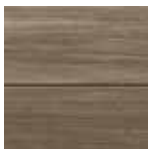

775 - SMOKEWOOD/
BOIS FUMÉ



777 - GREY OAK/
CHÊNE GRIS

SOLID COLOURS / COULEURS SOLIDES



290 - IRONSTONE/
GRIS FER



856 - CHARCOAL/
CHARBON

ALTERNATE FINISH / FINITION ALTERNATIVE



901 - ALUZINC/ALUZINC

TRADITIONAL COLOURS / COULEURS TRADITIONNELLES



NEW!/NOUVELLE !
772 - BURNTWOOD/
BOIS BRAISÉ

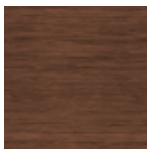

750 - AMBERWOOD/
BOIS AMBRÉ



759 - CHARWOOD/
BOIS BRÛLÉ



760 - CEDAR BARK/
ÉCORCE DE CÈDRE

COLOURS / COULEURS

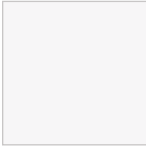
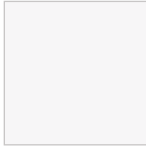
701 - ROYAL WHITE/
BLANC

801 - WHITE/BLANC

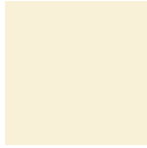

924 - LINEN/NACRE



302 - IVORY/IVOIRE



920 - SAND/SABLE



4502 - WICKER/OSIER

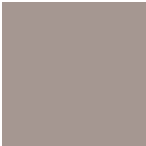

913 - CLAY/ARGILE

33 - PEBBLE CLAY/
GALET D'ARGILE327 - HARVARD SLATE/
GRIS ARDOISE856 - CHARCOAL/
CHARBON

484 - CACTUS/CACTUS

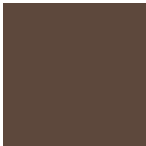
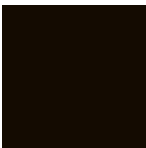
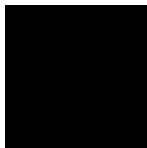
328 - GRANITE/
GRANITE329 - RV BROWNSTONE/
RV BRUN MAÇON309 - CHOCOLATE/
CHOCOLAT331 - UNIVERSAL BROWN/
BRUN UNIVERSEL4030 - COMMERCIAL
BROWN/BRUN
COMMERCIAL10 - ANTIQUE BROWN/
BRUN ANTIQUE290 - IRONSTONE/
GRIS FER

30 - BLACK/NOIR

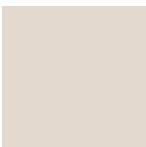
204 - COBBLESTONE/
PIERRE DES CHAMPS514 - CASHMERE/
CACHEMIRE

04 - GRAY/GRIS

CEDAR RENDITIONS

PRODUCT / PRODUIT

6" SIDING REVÊTEMENT 6 PO

PRODUCT CODE/
CODE DU PRODUIT:

13065

*6" Siding can also be used as
a soffit.

*Le revêtement 6 po peut
également être utilisé comme
soffite.

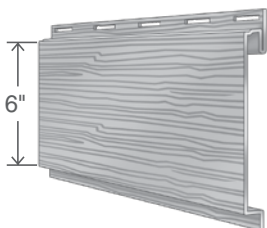

6" SOFFIT SOFFITE 6 PO

PRODUCT CODE/
CODE DU PRODUIT:

13061

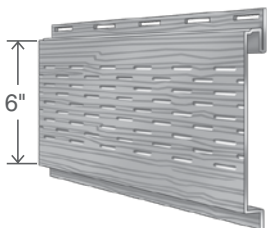

8" SIDING REVÊTEMENT 8 PO

PRODUCT CODE/
CODE DU PRODUIT:

13085

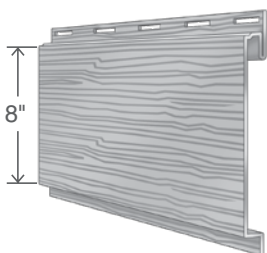

SPECIFICATIONS/SPÉCIFICATIONSLENGTH **12'/3.66 m**..... LONGUEURSF/CTN.....**96**..... PI2/CTNPCS/CTN**16**.....PCS/CTNLBS/CTN**57 lb/26 kg**KG/CTNGAUGE ...**0.027"/0.6858 mm**... CALIBRE

PRICE/PRIX

LENGTH **12'/3.66 m**..... LONGUEURSF/CTN.....**96**..... PI2/CTNPCS/CTN**16**.....PCS/CTNLBS/CTN**57 lb/26 kg**KG/CTNGAUGE ...**0.027"/0.6858 mm**... CALIBRE

PRICE/PRIX

**VENTILATION AREA
SURFACE DE VENTILATION**PER LF.....**3.1 sq in/po carré**..PAR PI LINPER SF**6.1 sq in/po carré**PAR PI2

PRICE/PRIX

LENGTH **12'/3.66 m**..... LONGUEURSF/CTN.....**114**..... PI2/CTNPCS/CTN**15**.....PCS/CTNLBS/CTN**64 lb/29 kg**KG/CTNGAUGE ...**0.027"/0.6858 mm**... CALIBRE

PRICE/PRIX

**PREMIUM COLOURS/
COULEURS PREMIUM****NEW!/NOUVELLE !**

774 - BLONDE OAK/CHÊNE BLOND

771 - TIMBERLINE/BOIS MIELLÉ

773 - RIVERWOOD/BOIS DE RIVIÈRE

775 - SMOKEWOOD/BOIS FUMÉ

777 - GREY OAK/CHÊNE GRIS

**SOLID COLOURS/
COULEURS SOLIDES**

290 - IRONSTONE/GRIS FER

856 - CHARCOAL/CHARBON

**ALTERNATE FINISH/
FINITION ALTERNATIVE**

901 - ALUZINC/ALUZINC

**TRADITIONAL COLOURS/
COULEURS TRADITIONNELLES****NEW!/NOUVELLE !**

772 - BURNTWOOD/BOIS BRAISÉ

750 - AMBERWOOD/BOIS AMBRÉ

759 - CHARWOOD/BOIS BRÛLÉ

760 - CEDAR BARK/ÉCORCE DE CÈDRE

CEDAR RENDITIONS

PRODUCT / PRODUIT

BOARD & BATTEN VERTICAL À BAGUETTE

PRODUCT CODE/
CODE DU PRODUIT:
13086

Not available in Solid Colours or
Alternate Finish.

Non disponible dans les couleurs
solides ou dans la finition
alternative.

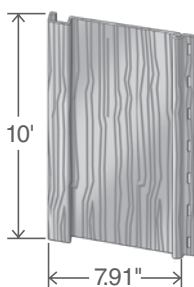

1" FACE 5/8" J-TRIM MOULURE EN J 5/8 PO DE FACE 1 PO

PRODUCT CODE/
CODE DU PRODUIT:
13581

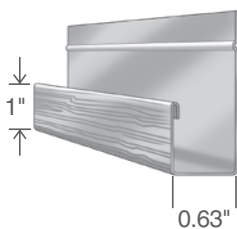

SPECIFICATIONS/SPÉCIFICATIONSLENGTH **10'/3.05 m**..... LONGUEURSF/CTN.....**106**.....PI2/CTNPCS/CTN**16**.....PCS/CTNLBS/CTN**57 lb/26 kg**KG/CTNGAUGE ...**0.027"/0.6858 mm**... CALIBRE

PRICE/PRIX

LENGTH **12'/3.66 m**..... LONGUEURLIN/CTN**192**.....PI LIN/CTNPCS/CTN**16**.....PCS/CTNLBS/CTN**21 lb/9.5 kg**.....KG/CTNGAUGE ...**0.021"/0.5334 mm**... CALIBRE

PRICE/PRIX

**PREMIUM COLOURS/
COULEURS PREMIUM****NEW!/NOUVELLE !**

774 - BLONDE OAK/CHÊNE BLOND

771 - TIMBERLINE/BOIS MIELLÉ

773 - RIVERWOOD/BOIS DE RIVIÈRE

775 - SMOKEWOOD/BOIS FUMÉ

777 - GREY OAK/CHÊNE GRIS

**SOLID COLOURS/
COULEURS SOLIDES**

290 - IRONSTONE/GRIS FER

856 - CHARCOAL/CHARBON

**ALTERNATE FINISH/
FINITION ALTERNATIVE**

901 - ALUZINC/ALUZINC

**TRADITIONAL COLOURS/
COULEURS TRADITIONNELLES****NEW!/NOUVELLE !**

772 - BURNTWOOD/BOIS BRAISÉ

750 - AMBERWOOD/BOIS AMBRÉ

759 - CHARWOOD/BOIS BRÛLÉ

760 - CEDAR BARK/ÉCORCE DE CÈDRE

CEDAR RENDITIONS

PRODUCT / PRODUIT

V-GROOVE SOFFIT SOFFITE RAINURÉ EN V

VENTED OR PLAIN/
VENTILÉ OU UNI:

STYLE: **PLAIN/UNI**

PRODUCT CODE/
CODE DU PRODUIT:
1310

STYLE: **VENTED/
VENTILÉ**

PRODUCT CODE/
CODE DU PRODUIT:
1313

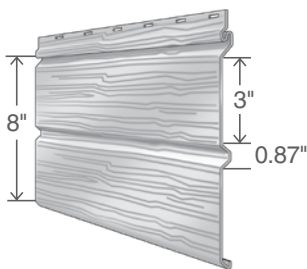

D4 TRADITIONAL SIDING REVÊTEMENT DOUBLE 4 TRADITIONNEL

PRODUCT CODE/
CODE DU PRODUIT:
13015

Not available in Premium Colours
or Aluzinc.

Pas disponible en couleurs
premium or Aluzinc.

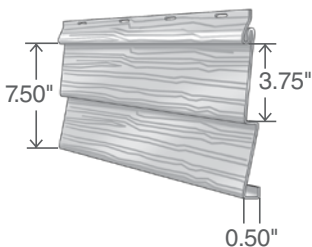

D4 DESIGNER SIDING REVÊTEMENT DOUBLE 4 DESIGNER

PRODUCT CODE/
CODE DU PRODUIT:
13075

Not available in Premium Colours
or Aluzinc.

Pas disponible en couleurs
premium or Aluzinc.

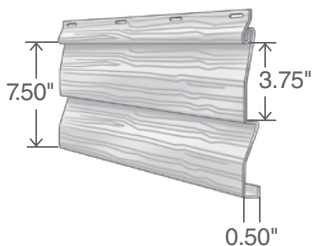

OUTSIDE CORNER POST COIN EXTÉRIEUR

PRODUCT CODE/
CODE DU PRODUIT:
1356

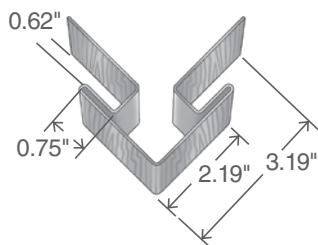

SPECIFICATIONS/SPÉCIFICATIONSLENGTH **12'/3.66 m**..... LONGUEURSF/CTN.....**126**..... PI2/CTNPCS/CTN**16**.....PCS/CTNLBS/CTN**53 lb/24 kg**LB/CTNGAUGE ...**0.021"/0.5334 mm**... CALIBRE

PRICE/PRIX

**VENTILATION AREA
SURFACE DE VENTILATION**PER LF... **1.96 sq in/po carré** ...PAR PI LINPER SF...**2.95 sq in/po carré**PAR PI2

PRICE/PRIX

LENGTH **12'/3.66 m**..... LONGUEURSF/CTN.....**180**..... PI2/CTNPCS/CTN**24**.....PCS/CTNLBS/CTN **76 lb/34.5 kg**.....LB/CTNGAUGE ...**0.021"/0.5334 mm**... CALIBRE

PRICE/PRIX

LENGTH **12'/3.66 m**..... LONGUEURSF/CTN.....**180**..... PI2/CTNPCS/CTN**24**.....PCS/CTNLBS/CTN **76 lb/34.5 kg**.....LB/CTNGAUGE ...**0.021"/0.5334 mm**... CALIBRE

PRICE/PRIX

LENGTH**9' 6"/2.9 m** LONGUEURLF/CTN.....**95**..... PI LIN/CTNPCS/CTN**10**.....PCS/CTNLBS/CTN **26 lb/11.8 kg**.....LB/CTNGAUGE ...**0.021"/0.5334 mm**... CALIBRE

PRICE/PRIX

**PREMIUM COLOURS/
COULEURS PREMIUM****NEW!/NOUVELLE !**

774 - BLONDE OAK/CHÊNE BLOND

771 - TIMBERLINE/BOIS MIELLÉ

773 - RIVERWOOD/BOIS DE RIVIÈRE

775 - SMOKEWOOD/BOIS FUMÉ

777 - GREY OAK/CHÊNE GRIS

**SOLID COLOURS/
COULEURS SOLIDES**

290 - IRONSTONE/GRIS FER

856 - CHARCOAL/CHARBON

**ALTERNATE FINISH/
FINITION ALTERNATIVE**

901 - ALUZINC/ALUZINC

**TRADITIONAL COLOURS/
COULEURS TRADITIONNELLES****NEW!/NOUVELLE !**

772 - BURNTWOOD/BOIS BRAISÉ

750 - AMBERWOOD/BOIS AMBRÉ

759 - CHARWOOD/BOIS BRÛLÉ

760 - CEDAR BARK/ÉCORCE DE CÈDRE

CEDAR RENDITIONS

PRODUCT / PRODUIT

1/2" J-TRIM MOULURE EN J 1/2 PO

PRODUCT CODE/
CODE DU PRODUIT:
13715-

Recommended use with
V-Groove soffit.

Utilisation recommandée avec
le soffite rainuré en V.

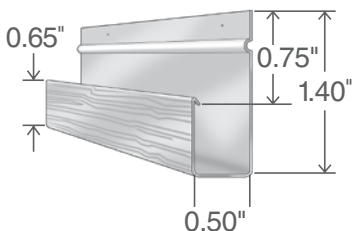

2 PART J-TRIM MOULURE EN J 2 PIÈCES

PRODUCT CODE/
CODE DU PRODUIT:
23715

Not available in Solid Colours
or Aluzinc.

Non disponible en couleurs
solides ou Aluzinc.

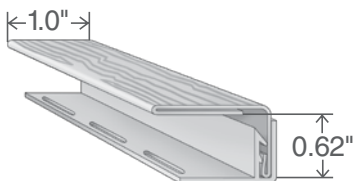

2 PART T-TRIM MOULURE EN T 2 PIÈCES

PRODUCT CODE/
CODE DU PRODUIT:
23825

Not available in Solid Colours
or Aluzinc.

Non disponible en couleurs
solides ou Aluzinc.

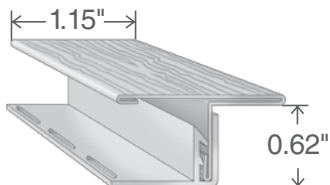

TRIM COIL ROULEAU D'ALUMINIUM (ROLL 24" X 30M)

PRODUCT CODE/
CODE DU PRODUIT:
132423

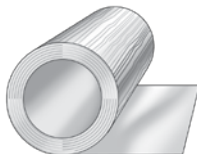

SPECIFICATIONS/SPÉCIFICATIONSLENGTH **12'/3.66 m**..... LONGUEURLIN/CTN **288** PI LIN/CTNPCS/CTN **24** PCS/CTNLBS/CTN **21 lb/9.5 kg**..... LB/CTNGAUGE ... **0.021"/0.5334 mm**... CALIBRE

PRICE/PRIX

LENGTH **12'/3.66 m**..... LONGUEURPCS/CTN **16** PCS/CTNLF/CTN..... **192** PI LIN/CTNLBS/CTN **25 lb/11.3 kg**..... LB/CTNGAUGE ... **0.021"/0.5334 mm**... CALIBRE

PRICE/PRIX

LENGTH **12'/3.66 m**..... LONGUEURPCS/CTN **10** PCS/CTNLF/CTN..... **120** PI LIN/CTNLBS/CTN **16 lb/7.26 kg**..... LB/CTNGAUGE ... **0.021"/0.5334 mm**... CALIBRE

PRICE/PRIX

LENGTH/ **98'/30 m**..... LONGUEUR/
ROLL ROULSF/ROLL..... **197** PI2/ROULLBS/ROLL .. **56 lb/29.87 kg** LB/ROULGAUGE ... **0.021"/0.5334 mm**... CALIBRE

PRICE/PRIX

**PREMIUM COLOURS/
COULEURS PREMIUM****NEW!/NOUVELLE !**

774 - BLONDE OAK/CHÊNE BLOND

771 - TIMBERLINE/BOIS MIELLÉ

773 - RIVERWOOD/BOIS DE RIVIÈRE

775 - SMOKEWOOD/BOIS FUMÉ

777 - GREY OAK/CHÊNE GRIS

**SOLID COLOURS/
COULEURS SOLIDES**

290 - IRONSTONE/GRIS FER

856 - CHARCOAL/CHARBON

**ALTERNATE FINISH/
FINITION ALTERNATIVE**

901 - ALUZINC/ALUZINC

**TRADITIONAL COLOURS/
COULEURS TRADITIONNELLES****NEW!/NOUVELLE !**

772 - BURNTWOOD/BOIS BRAISÉ

750 - AMBERWOOD/BOIS AMBRÉ

759 - CHARWOOD/BOIS BRÛLÉ

760 - CEDAR BARK/ÉCORCE DE CÈDRE

Soffit

Soffite

PRODUCT / PRODUIT

**3-PANEL
TRADITIONAL SOFFIT
SOFFITE
TRADITIONNEL
3 PANNEAUX**

VENTED OR PLAIN/V
ENTILÉ OU UNI:

THICKNESS/ÉPAISSEUR:
**HEAVY VENTED/
ROBUSTE VENTILÉ**

PRODUCT CODE/
CODE DU PRODUIT:
132035

THICKNESS/
ÉPAISSEUR: **HEAVY
PLAIN/ROBUSTE UNI**

PRODUCT CODE/
CODE DU PRODUIT:
132535

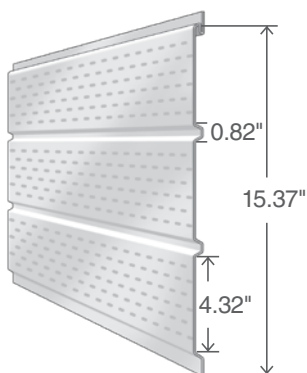

SPECIFICATIONS/SPÉCIFICATIONSLENGTH **12'/3.66 m**..... LONGUEURSF/CTN.....**186**.....PI2/CTNPCS/CTN**12**.....PCS/CTNLBS/CTN**45 lb/20.4 kg**.....LB/CTN

PRICE/PRIX

**VENTILATION AREA
SURFACE DE VENTILATION**PER LF.....**3.22 sq in/po carré**..PAR PI LINPER SF...**2.51 sq in/po carré**PAR PI2

PRICE/PRIX

COLOURS/COULEURS

701 - ROYAL WHITE/BLANC

924 - LINEN/NACRE*

302 - IVORY/IVOIRE

920 - SAND/SABLE*

4502 - WICKER/OSIER*

913 - CLAY/ARGILE

33 - PEBBLE CLAY/GALET D'ARGILE*

327 - HARVARD SLATE/GRIS ARDOISE*

856 - CHARCOAL/CHARBON

484 - CACTUS/CACTUS

328 - GRANITE/GRANITE*

329 - RV BROWNSTONE/
RV BRUN MAÇON*

309 - CHOCOLATE/CHOCOLAT*

331 - UNIVERSAL BROWN/
BRUN UNIVERSEL4030 - COMMERCIAL BROWN/
BRUN COMMERCIAL

10 - ANTIQUE BROWN/BRUN ANTIQUE

290 - IRONSTONE/GRIS FER*

30 - BLACK/NOIR

204 - COBBLESTONE/
PIERRE DES CHAMPS

514 - CASHMERE/CACHEMIRE

04 - GRAY/GRIS

*Colours match with vinyl siding colours.

*Les couleurs sont assorties aux couleurs du revêtement vinyle.

Soffit

Soffite

PRODUCT / PRODUIT

4-PANEL CLASSIC SOFFIT SOFFITE CLASSIQUE 4 PANNEAUX

VENTED OR PLAIN/
VENTILÉ OU UNI:

THICKNESS/ÉPAISSEUR:
**REGULAR VENTED/
RÉGULIER VENTILÉ**

PRODUCT CODE/
CODE DU PRODUIT:
131946

THICKNESS/ÉPAISSEUR:
**REGULAR PLAIN/
RÉGULIER UNI**

PRODUCT CODE/
CODE DU PRODUIT:
132746

THICKNESS/ÉPAISSEUR:
**HEAVY VENTED/
ROBUSTE VENTILÉ**

PRODUCT CODE/
CODE DU PRODUIT:
133946

THICKNESS/ÉPAISSEUR:
**HEAVY PLAIN/
ROBUSTE UNI**

PRODUCT CODE/
CODE DU PRODUIT:
134746

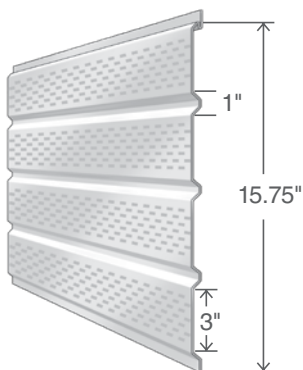

SPECIFICATIONS/SPÉCIFICATIONSLENGTH **12'/3.66 m**..... LONGUEURSF/CTN.....**284**..... PI2/CTNPCS/CTN**18**.....PCS/CTNLBS/CTN**57 lb/25.9 kg**.....LB/CTN

PRICE/PRIX

**VENTILATION AREA
SURFACE DE VENTILATION**PER LF.....**6.55 sq in/po carré**..PAR PI LINPER SF...**4.99 sq in/po carré**PAR PI2

PRICE/PRIX

LENGTH **12'/3.66 m**..... LONGUEURSF/CTN.....**284**..... PI2/CTNPCS/CTN**18**.....PCS/CTNLBS/CTN**67 lb/29.5 kg**.....LB/CTN

PRICE/PRIX

**VENTILATION AREA
SURFACE DE VENTILATION**PER LF.....**6.55 sq in/po carré**..PAR PI LINPER SF...**4.99 sq in/po carré**PAR PI2

PRICE/PRIX

COLOURS/COULEURS

701 - ROYAL WHITE/BLANC

924 - LINEN/NACRE*

302 - IVORY/IVOIRE

920 - SAND/SABLE*

4502 - WICKER/OSIER*

913 - CLAY/ARGILE

33 - PEBBLE CLAY/GALET D'ARGILE*

327 - HARVARD SLATE/GRIS ARDOISE*

856 - CHARCOAL/CHARBON

484 - CACTUS/CACTUS

328 - GRANITE/GRANITE*

329 - RV BROWNSTONE/
RV BRUN MAÇON*

309 - CHOCOLATE/CHOCOLAT*

331 - UNIVERSAL BROWN/
BRUN UNIVERSEL4030 - COMMERCIAL BROWN/
BRUN COMMERCIAL

10 - ANTIQUE BROWN/BRUN ANTIQUE

290 - IRONSTONE/GRIS FER*

30 - BLACK/NOIR

204 - COBBLESTONE/
PIERRE DES CHAMPS

514 - CASHMERE/CACHEMIRE

04 - GRAY/GRIS

*Colours match with vinyl siding colours.

*Les couleurs sont assorties aux couleurs du revêtement vinyle.

Soffit

Soffite

PRODUCT / PRODUIT

**4-PANEL SNAP
LOCK TRADITIONAL
SOFFIT
SOFFITE 4
PANNEAUX
AVEC SYSTÈME
D'ENCLÈNCHMENT
TRADITIONNEL**

VENTED OR PLAIN/
VENTILÉ OU UNI:

THICKNESS/ÉPAISSEUR:
**REGULAR VENTED/
RÉGULIER VENTILÉ**

PRODUCT CODE/
CODE DU PRODUIT:
1319-1

THICKNESS/ÉPAISSEUR:
**HEAVY VENTED/
ROBUSTE VENTILÉ**

PRODUCT CODE/
CODE DU PRODUIT:
1320-1

THICKNESS/ÉPAISSEUR:
**HEAVY PLAIN/
ROBUSTE UNI**

PRODUCT CODE/
CODE DU PRODUIT:
1325-1

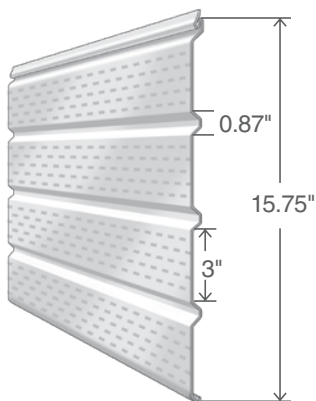

SPECIFICATIONS/SPÉCIFICATIONSLENGTH **12'/3.66 m**..... LONGUEURSF/CTN.....**183**..... PI2/CTNPCS/CTN **12**PCS/CTNLBS/CTN ... **40.20 lb/18.23 kg**LB/CTN

PRICE/PRIX

**VENTILATION AREA
SURFACE DE VENTILATION**PER LF... **3.04 sq in/po carré**..PAR PI LINPER SF ...**2.35 sq in/po carré**PAR PI2

PRICE/PRIX

LENGTH **12'/3.66 m**..... LONGUEURSF/CTN.....**183**..... PI2/CTNPCS/CTN **12**PCS/CTNLBS/CTN ... **47.28 lb/21.45 kg**LB/CTN

PRICE/PRIX

**VENTILATION AREA
SURFACE DE VENTILATION**PER LF.....**3.04 sq in/po carré**..PAR PI LINPER SF ...**2.35 sq in/po carré**PAR PI2

PRICE/PRIX

COLOURS/COULEURS

01 - WHITE/BLANC

601 - WHITE/BLANC

701 - ROYAL WHITE/BLANC

*Colours match with vinyl siding colours.

*Les couleurs sont assorties aux couleurs du revêtement vinyle.

Fascia

PRODUCT / PRODUIT

4" DESIGNER FASCIA FASCIA DESIGNER DE 4 PO

RIBBED/RIBBÉ:

THICKNESS/ÉPAISSEUR:

**REGULAR RIBBED/
RÉGULIER NERVURÉ:**

PRODUCT CODE/
CODE DU PRODUIT:

1367

Only available in White-01, 601 and
Royal White 701.

Seulement disponible en Blanc-01,
601 et Blanc Royal-701.

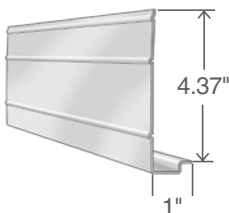

6" DESIGNER FASCIA FASCIA DESIGNER DE 6 PO

RIBBED/NERVURÉ:

THICKNESS/ÉPAISSEUR:

**REGULAR RIBBED/
RÉGULIER NERVURÉ:**

PRODUCT CODE/
CODE DU PRODUIT:

1369

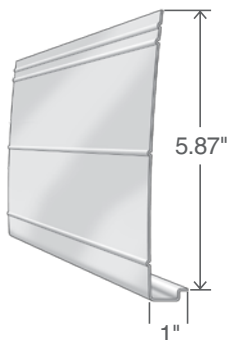

SPECIFICATIONS/SPÉCIFICATIONSLENGTH**9'10"/3 m** LONGUEURPCS/CTN**20** PCS/CTNLF/CTN.....**197'/60 m** PI LIN/CTNLBS/CTN**22.84 lb/10.36 kg** ... LB/CTN

PRICE/PRIX

LENGTH**9'10"/3 m** LONGUEURPCS/CTN**20** PCS/CTNLF/CTN.....**197'/60 m** PI LIN/CTNLBS/CTN **32 lb/14.5 kg** LB/CTN

PRICE/PRIX

COLOURS/COULEURS

01 - WHITE/BLANC

601 - WHITE/BLANC

701 - ROYAL WHITE/BLANC

801 - WHITE/BLANC

924 - LINEN/NACRE*

302 - IVORY/IVOIRE

920 - SAND/SABLE*

4502 - WICKER/OSIER*

913 - CLAY/ARGILE

33 - PEBBLE CLAY/GALET D'ARGILE*

327 - HARVARD SLATE/GRIS ARDOISE*

856 - CHARCOAL/CHARBON

484 - CACTUS/CACTUS

328 - GRANITE/GRANITE*

329 - RV BROWNSTONE/
RV BRUN MAÇON*

309 - CHOCOLATE/CHOCOLAT*

331 - UNIVERSAL BROWN/
BRUN UNIVERSEL4030 - COMMERCIAL BROWN/
BRUN COMMERCIAL

10 - ANTIQUE BROWN/BRUN ANTIQUE

290 - IRONSTONE/GRIS FER*

30 - BLACK/NOIR

204 - COBBLESTONE/
PIERRE DES CHAMPS

514 - CASHMERE/CACHEMIRE

04 - GRAY/GRIS

*Colours match with vinyl siding colours.

*Les couleurs sont assorties aux couleurs du revêtement vinyle.

Fascia

PRODUCT / PRODUIT

6" TRADITIONAL FASCIA TRADITIONNEL DE 6 PO

RIBBED/NERVURÉ :

THICKNESS/ÉPAISSEUR:

**REGULAR RIBBED/
RÉGULIER NERVURÉ:**

PRODUCT CODE/
CODE DU PRODUIT:

13695

Not available in Royal White-01,
601 and 801.

Non disponible en Blanc-01, 601
en 801.

THICKNESS/ÉPAISSEUR:

**HEAVY PLAIN/
ROBUSTE UNI**

PRODUCT CODE/
CODE DU PRODUIT:

1370-5

Special order only.

Par commande spéciale
seulement.

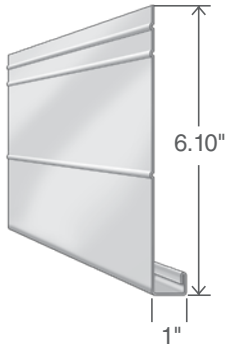

SPECIFICATIONS/SPÉCIFICATIONSLENGTH**9'10"/3 m** LONGUEURPCS/CTN**20** PCS/CTNLF/CTN.....**197'/60 m** PI LIN/CTNLBS/CTN**31 lb/14 kg** LB/CTN

PRICE/PRIX

LENGTH**9'10"/3 m** LONGUEURPCS/CTN**20** PCS/CTNLF/CTN.....**197'/60 m** PI LIN/CTNLBS/CTN**37 lb/16.8 kg**..... LB/CTN

PRICE/PRIX

COLOURS/COULEURS

01 - WHITE/BLANC

601 - WHITE/BLANC

701 - ROYAL WHITE/BLANC

801 - WHITE/BLANC

924 - LINEN/MACRE*

302 - IVORY/IVOIRE

920 - SAND/SABLE*

4502 - WICKER/OSIER*

913 - CLAY/ARGILE

33 - PEBBLE CLAY/GALET D'ARGILE*

327 - HARVARD SLATE/GRIS ARDOISE*

856 - CHARCOAL/CHARBON

484 - CACTUS/CACTUS

328 - GRANITE/GRANITE*

329 - RV BROWNSTONE/
RV BRUN MAÇON*

309 - CHOCOLATE/CHOCOLAT*

331 - UNIVERSAL BROWN/
BRUN UNIVERSEL4030 - COMMERCIAL BROWN/
BRUN COMMERCIAL

10 - ANTIQUE BROWN/BRUN ANTIQUE

290 - IRONSTONE/GRIS FER*

30 - BLACK/NOIR

204 - COBBLESTONE/
PIERRE DES CHAMPS

514 - CASHMERE/CACHEMIRE

04 - GRAY/GRIS

*Colours match with vinyl siding colours.

*Les couleurs sont assorties aux couleurs du revêtement vinyle.

Fascia

PRODUCT / PRODUIT

**7.5" TRADITIONAL
FASCIA
FASCIA
TRADITIONNEL
DE 7,5 PO**

RIBBED/NERVURÉ:

THICKNESS/ÉPAISSEUR:
**REGULAR RIBBED/
RÉGULIER NERVURÉ:**

PRODUCT CODE/
CODE DU PRODUIT:
13725

THICKNESS/ÉPAISSEUR:
**HEAVY PLAIN/
ROBUSTE UNI:**

PRODUCT CODE/
CODE DU PRODUIT:
1373-5

Special order only.

Par commande spéciale
seulement.

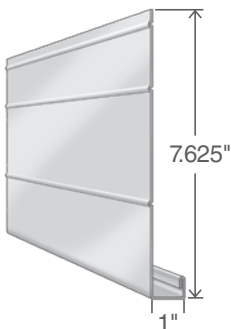

SPECIFICATIONS/SPÉCIFICATIONSLENGTH**9'10"/3 m** LONGUEURPCS/CTN**20** PCS/CTNLF/CTN.....**197'/60 m** PI LIN/CTNLBS/CTN **38 lb/17.2 kg** LB/CTN

PRICE/PRIX

LENGTH**9'10"/3 m** LONGUEURPCS/CTN**20** PCS/CTNLF/CTN.....**197'/60 m** PI LIN/CTNLBS/CTN **47 lb/21.3 kg** LB/CTN

PRICE/PRIX

COLOURS/COULEURS

924 - LINEN/NACRE*

302 - IVORY/IVOIRE

920 - SAND/SABLE*

4502 - WICKER/OSIER*

913 - CLAY/ARGILE

33 - PEBBLE CLAY/GALET D'ARGILE*

327 - HARVARD SLATE/GRIS ARDOISE*

856 - CHARCOAL/CHARBON

484 - CACTUS/CACTUS

328 - GRANITE/GRANITE*

329 - RV BROWNSTONE/
RV BRUN MAÇON*

309 - CHOCOLATE/CHOCOLAT*

331 - UNIVERSAL BROWN/
BRUN UNIVERSEL4030 - COMMERCIAL BROWN/
BRUN COMMERCIAL

10 - ANTIQUE BROWN/BRUN ANTIQUE

290 - IRONSTONE/GRIS FER*

30 - BLACK/NOIR

204 - COBBLESTONE/
PIERRE DES CHAMPS

514 - CASHMERE/CACHEMIRE

04 - GRAY/GRIS

*Colours match with vinyl siding colours.

*Les couleurs sont assorties aux couleurs du revêtement vinyle.

Fascia

PRODUCT / PRODUIT

8" TRADITIONAL FASCIA FASCIA TRADITIONNEL DE 8 PO

RIBBED/NERVURÉ:

THICKNESS/ÉPAISSEUR:

**REGULAR RIBBED/
RÉGULIER NERVURÉ:**

PRODUCT CODE/
CODE DU PRODUIT:

13730-

Not available in White-801.

Non disponible en Blanc-801.

THICKNESS/ÉPAISSEUR:

**HEAVY PLAIN/
ROBUSTE UNI:**

PRODUCT CODE/
CODE DU PRODUIT:

13730-9

Special order only.

Par commande spéciale
seulement.

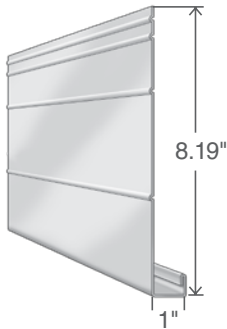

SPECIFICATIONS/SPÉCIFICATIONSLENGTH**9'10" / 3 m** LONGUEURPCS/CTN**20** PCS/CTNLF/CTN**197' / 60 m** PI LIN/CTNLBS/CTN**40.6 lb / 18.4 kg** LB/CTN

PRICE/PRIX

LENGTH**9'10" / 3 m** LONGUEURPCS/CTN**20** PCS/CTNLF/CTN**197' / 60 m** PI LIN/CTNLBS/CTN**50 lb / 22 kg** LB/CTN

PRICE/PRIX

COLOURS/COULEURS

701 - ROYAL WHITE/BLANC

801 - WHITE/BLANC

924 - LINEN/NACRE*

302 - IVORY/IVOIRE

920 - SAND/SABLE*

4502 - WICKER/OSIER*

913 - CLAY/ARGILE

33 - PEBBLE CLAY/GALET D'ARGILE*

327 - HARVARD SLATE/GRIS ARDOISE*

856 - CHARCOAL/CHARBON

484 - CACTUS/CACTUS

328 - GRANITE/GRANITE*

329 - RV BROWNSTONE/
RV BRUN MAÇON*

309 - CHOCOLATE/CHOCOLAT*

331 - UNIVERSAL BROWN/
BRUN UNIVERSEL4030 - COMMERCIAL BROWN/
BRUN COMMERCIAL

10 - ANTIQUE BROWN/BRUN ANTIQUE

290 - IRONSTONE/GRIS FER*

30 - BLACK/NOIR

204 - COBBLESTONE/
PIERRE DES CHAMPS

514 - CASHMERE/CACHEMIRE

04 - GRAY/GRIS

*Colours match with vinyl siding colours.

*Les couleurs sont assorties aux couleurs du revêtement vinyle.

Fascia

PRODUCT / PRODUIT

8" DESIGNER FASCIA FASCIA DESIGNER DE 8 PO

RIBBED/NERVURÉ:

THICKNESS/ÉPAISSEUR:
**REGULAR RIBBED/
RÉGULIER NERVURÉ:**

PRODUCT CODE/
CODE DU PRODUIT:
1372

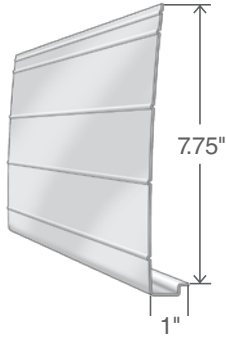

10" DESIGNER FASCIA FASCIA DESIGNER DE 10 PO

THICKNESS/ÉPAISSEUR:
**HEAVY RIBBED/
ROBUSTE NERVURÉ:**

PRODUCT CODE/
CODE DU PRODUIT:
1377

Not available in White-01, 601
and 801.

Non disponible en Blanc-01, 601
en 801.

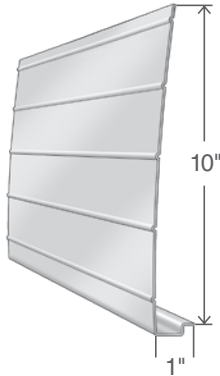

SPECIFICATIONS/SPÉCIFICATIONSLENGTH**9'10"/3 m** LONGUEURPCS/CTN**20** PCS/CTNLF/CTN.....**197'/60 m** PI LIN/CTNLBS/CTN **40 lb/18.1 kg** LB/CTN

PRICE/PRIX

LENGTH**9'10"/3 m** LONGUEURPCS/CTN**20** PCS/CTNLF/CTN.....**197'/60 m** PI LIN/CTNLBS/CTN**43.87 lb/19.90 kg** ...LB/CTN

PRICE/PRIX

COLOURS/COULEURS

01 - WHITE/BLANC

601 - WHITE/BLANC

701 - ROYAL WHITE/BLANC

801 - WHITE/BLANC

924 - LINEN/NACRE*

302 - IVORY/IVOIRE

920 - SAND/SABLE*

4502 - WICKER/OSIER*

913 - CLAY/ARGILE

33 - PEBBLE CLAY/GALET D'ARGILE*

327 - HARVARD SLATE/GRIS ARDOISE*

856 - CHARCOAL/CHARBON

484 - CACTUS/CACTUS

328 - GRANITE/GRANITE*

329 - RV BROWNSTONE/
RV BRUN MAÇON*

309 - CHOCOLATE/CHOCOLAT*

331 - UNIVERSAL BROWN/
BRUN UNIVERSEL4030 - COMMERCIAL BROWN/
BRUN COMMERCIAL

10 - ANTIQUE BROWN/BRUN ANTIQUE

290 - IRONSTONE/GRIS FER*

30 - BLACK/NOIR

204 - COBBLESTONE/
PIERRE DES CHAMPS

514 - CASHMERE/CACHEMIRE

04 - GRAY/GRIS

*Colours match with vinyl siding colours.

*Les couleurs sont assorties aux couleurs du revêtement vinyle.

J-Trim/Drip Edge

Moulores J/ Larmier Réversible

PRODUCT / PRODUIT

1/2" J-TRIM MOULURE J 1/2 PO

THICKNESS/ÉPAISSEUR:
STANDARD

PRODUCT CODE/
CODE DU PRODUIT:
13715

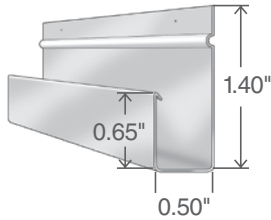

5/8" J-TRIM MOULURE J 5/8 PO

THICKNESS/ÉPAISSEUR:
STANDARD

PRODUCT CODE/
CODE DU PRODUIT:
13536U

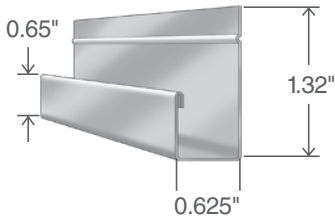

2" REVERSIBLE DRIP EDGE LARMIER RÉVERSIBLE DE 2 PO

THICKNESS/ÉPAISSEUR:
STANDARD 10'

PRODUCT CODE/
CODE DU PRODUIT:
1383

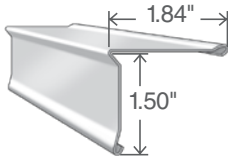

THICKNESS/ÉPAISSEUR:
STANDARD 8'*

PRODUCT CODE/
CODE DU PRODUIT:
1384

Special order only.

Commande spéciale seulement.

Not available in White-801.

Non disponible en Blanc-801.

SPECIFICATIONS/SPÉCIFICATIONSLENGTH **12'/3.65 m**..... LONGUEURPCS/CTN **24** PCS/CTNLF/CTN **288'/87.78 m**..... PI LIN/CTNLBS/CTN .. **13.87 lb/6.29 kg**..... LB/CTN

PRICE/PRIX

LENGTH **12'/3.65 m**..... LONGUEURPCS/CTN **24** PCS/CTNLF/CTN **288'/87.78 m**..... PI LIN/CTNLBS/CTN **15 lb/6.8 kg**..... LB/CTN

PRICE/PRIX

LENGTH **10'/30.5 m**..... LONGUEURPCS/CTN **20** PCS/CTNLF/CTN **200'/61 m** PI LIN/CTNLBS/CTN .. **11.90 lb/5.40 kg**..... LB/CTN

PRICE/PRIX

LENGTH **8'/2.4 m**..... LONGUEURPCS/CTN **25** PCS/CTNLF/CTN **200'/61 m** PI LIN/CTNLBS/CTN .. **11.66 lb/5.29 kg**..... LB/CTN

PRICE/PRIX

COLOURS/COULEURS

01 - WHITE/BLANC

601 - WHITE/BLANC

701 - ROYAL WHITE/BLANC

801 - WHITE/BLANC

924 - LINEN/NACRE*

302 - IVORY/IVOIRE

920 - SAND/SABLE*

4502 - WICKER/OSIER*

913 - CLAY/ARGILE

33 - PEBBLE CLAY/GALET D'ARGILE*

327 - HARVARD SLATE/GRIS ARDOISE*

856 - CHARCOAL/CHARBON

484 - CACTUS/CACTUS

328 - GRANITE/GRANITE*

329 - RV BROWNSTONE/
RV BRUN MAÇON*

309 - CHOCOLATE/CHOCOLAT*

331 - UNIVERSAL BROWN/
BRUN UNIVERSEL4030 - COMMERCIAL BROWN/
BRUN COMMERCIAL

10 - ANTIQUE BROWN/BRUN ANTIQUE

290 - IRONSTONE/GRIS FER*

30 - BLACK/NOIR

204 - COBBLESTONE/
PIERRE DES CHAMPS

514 - CASHMERE/CACHEMIRE

04 - GRAY/GRIS

*Colours match with vinyl siding colours.

*Les couleurs sont assorties aux couleurs du revêtement vinyle.

Drip Edge/ Roof Edge

Larmier Réversible/Solin à endos large

PRODUCT / PRODUIT

REVERSIBLE LARGE DRIP EDGE LARMIER RÉVERSIBLE LARGE

THICKNESS/ÉPAISSEUR:
STANDARD 10'

PRODUCT CODE/
CODE DU PRODUIT:
1385

Standard 10' available in White 01 and Royal White 701 and Black only.
Épaisseur Standard 10pi disponible en Blanc 01, Blanc Royal-701 et Noir seulement.

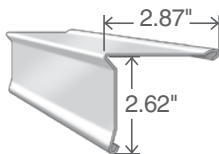

THICKNESS/ÉPAISSEUR:
STANDARD 8''

PRODUCT CODE/
CODE DU PRODUIT:
1386

Special order only.
Commande spéciale seulement.

Standard 8' available in White-01, 601, Royal White 701, Ivory, Gray, Commercial Brown, Antique Brown and Black only.

Épaisseur Standard 8pi disponible en Blanc-01, 601, Blanc Royal-701 et Ivoire, Gris, Brun Maçon, Brun Antique et Noir seulement.

DESIGNER LARGE ROOF EDGE SOLIN À ENDOS DE- SIGNER LARGE

THICKNESS/ÉPAISSEUR:
STANDARD

PRODUCT CODE/
CODE DU PRODUIT:
1382-3

Not available in White-801.
Non disponibles en Blanc-801.

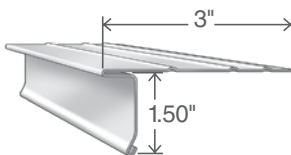

SPECIFICATIONS/SPÉCIFICATIONSLENGTH **10'/3.05 m**..... LONGUEURPCS/CTN**20**.....PCS/CTNLF/CTN.....**200'/61 m** PI LIN/CTNLBS/CTN .. **21.10 lb/9.57 kg**.....LB/CTN

PRICE/PRIX

LENGTH **8'/2.43 m**..... LONGUEURPCS/CTN**25**.....PCS/CTNLF/CTN.....**200'/61 m** PI LIN/CTNLBS/CTN**21.10 lb/9.57 kg**.....LB/CTN

PRICE/PRIX

LENGTH **10'/3.05 m**..... LONGUEURPCS/CTN**20**.....PCS/CTNLF/CTN.....**200'/61 m** PI LIN/CTNLBS/CTN**21 lb/9.52 kg**.....LB/CTN

PRICE/PRIX

COLOURS/COULEURS

01 - WHITE/BLANC

601 - WHITE/BLANC

701 - ROYAL WHITE/BLANC

801 - WHITE/BLANC

924 - LINEN/NACRE*

302 - IVORY/IVOIRE

920 - SAND/SABLE*

4502 - WICKER/OSIER*

913 - CLAY/ARGILE

33 - PEBBLE CLAY/GALET D'ARGILE*

327 - HARVARD SLATE/GRIS ARDOISE*

856 - CHARCOAL/CHARBON

484 - CACTUS/CACTUS

328 - GRANITE/GRANITE*

329 - RV BROWNSTONE/
RV BRUN MAÇON*

309 - CHOCOLATE/CHOCOLAT*

331 - UNIVERSAL BROWN/
BRUN UNIVERSEL4030 - COMMERCIAL BROWN/
BRUN COMMERCIAL

10 - ANTIQUE BROWN/BRUN ANTIQUE

290 - IRONSTONE/GRIS FER*

30 - BLACK/NOIR

204 - COBBLESTONE/
PIERRE DES CHAMPS

514 - CASHMERE/CACHEMIRE

04 - GRAY/GRIS

*Colours match with vinyl siding colours.

*Les couleurs sont assorties aux couleurs du revêtement vinyle.

Gable Trim

Moulure de pignon

PRODUCT / PRODUIT

GABLE TRIM MOULURE DE PIGNON*

THICKNESS/ÉPAISSEUR:
STANDARD

PRODUCT CODE/
CODE DU PRODUIT:
1388

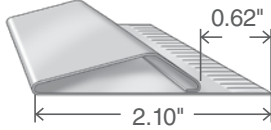

SPECIFICATIONS/SPÉCIFICATIONSLENGTH **12'/3.65 m**..... LONGUEURPCS/CTN **25** PCS/CTNLF/CTN **300'/91 m** PI LIN/CTNLBS/CTN **24 lb/10.89 kg** LB/CTN

PRICE/PRIX

COLOURS/COULEURS

701 - ROYAL WHITE/BLANC

801 - WHITE/BLANC

924 - LINEN/NACRE*

302 - IVORY/IVOIRE

920 - SAND/SABLE*

4502 - WICKER/OSIER*

913 - CLAY/ARGILE

33 - PEBBLE CLAY/GALET D'ARGILE*

327 - HARVARD SLATE/GRIS ARDOISE*

856 - CHARCOAL/CHARBON

484 - CACTUS/CACTUS

328 - GRANITE/GRANITE*

329 - RV BROWNSTONE/
RV BRUN MAÇON*

309 - CHOCOLATE/CHOCOLAT*

331 - UNIVERSAL BROWN/
BRUN UNIVERSEL4030 - COMMERCIAL BROWN/
BRUN COMMERCIAL

10 - ANTIQUE BROWN/BRUN ANTIQUE

290 - IRONSTONE/GRIS FER*

30 - BLACK/NOIR

204 - COBBLESTONE/
PIERRE DES CHAMPS

514 - CASHMERE/CACHEMIRE

04 - GRAY/GRIS

*Colours match with vinyl siding colours.

*Les couleurs sont assorties aux couleurs du revêtement vinyle.

Siding Revêtement

PRODUCT / PRODUIT

D-4 TRADITIONAL* D-4 TRADITIONNEL*

FINISH/FINI MAT:

PLAIN/UNI

THICKNESS/ÉPAISSEUR:

STANDARD 24

PRODUCT CODE/
CODE DU PRODUIT:

13015

Not available in Royal White-701.

Non disponible en Blanc Royal-701.

FINISH/FINI MAT:

**WOODGRAIN/
GRAIN DE BOIS**

THICKNESS/ÉPAISSEUR:

STANDARD 24

PRODUCT CODE/
CODE DU PRODUIT:

13025

Not available in Royal White-701.

Non disponible en Blanc Royal-701.

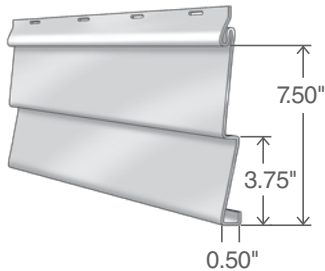

D-4 COVE* D-4-D*

FINISH/FINI MAT:

**WOODGRAIN/
GRAIN DE BOIS**

THICKNESS/ÉPAISSEUR:

STANDARD 24

PRODUCT CODE/
CODE DU PRODUIT:

13075

Not available in Royal White-701.

Non disponible en Blanc Royal-701.

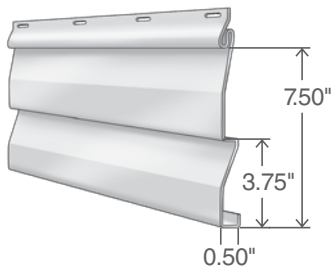

VERTICAL V-GROOVE VERTICAL EN «V»

FINISH/FINI MAT:

PLAIN/UNI

PRODUCT CODE/
CODE DU PRODUIT:

1310

Not available in Royal White-701.

Non disponible en Blanc Royal-701.

FINISH/FINI MAT:

**WOODGRAIN/
GRAIN DE BOIS**

THICKNESS/ÉPAISSEUR:

STANDARD 24

PRODUCT CODE/
CODE DU PRODUIT:

1315

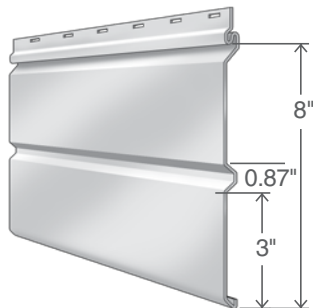

SPECIFICATIONS/SPÉCIFICATIONSLENGTH **12'/3.66 m**..... LONGUEURPCS/CTN **24** PCS/CTNSF/CTN..... **180'/54.8 m**..... PI2/CTNLBS/CTN **58 lb/26.3 kg**..... LB/CTN

PRICE/PRIX

LENGTH **12'/3.66 m**..... LONGUEURPCS/CTN **24** PCS/CTNSF/CTN..... **180'/54.8 m**..... PI2/CTNLBS/CTN **58 lb/26.3 kg**..... LB/CTN

PRICE/PRIX

LENGTH **12'/3.66 m**..... LONGUEURPCS/CTN **16** PCS/CTNSF/CTN..... **128'/39 m** PI2/CTNLBS/CTN **40.80 lb/18.51 kg** ...LB/CTN

PRICE/PRIX

COLOURS/COULEURS

01 - WHITE/BLANC

701 - ROYAL WHITE/BLANC

801 - WHITE/BLANC

924 - LINEN/NACRE*

302 - IVORY/IVOIRE

920 - SAND/SABLE*

4502 - WICKER/OSIER*

913 - CLAY/ARGILE

33 - PEBBLE CLAY/GALET D'ARGILE*

327 - HARVARD SLATE/GRIS ARDOISE*

856 - CHARCOAL/CHARBON

484 - CACTUS/CACTUS

328 - GRANITE/GRANITE*

329 - RV BROWNSTONE/
RV BRUN MAÇON*

309 - CHOCOLATE/CHOCOLAT*

331 - UNIVERSAL BROWN/
BRUN UNIVERSEL4030 - COMMERCIAL BROWN/
BRUN COMMERCIAL

10 - ANTIQUE BROWN/BRUN ANTIQUE

290 - IRONSTONE/GRIS FER*

30 - BLACK/NOIR

204 - COBBLESTONE/
PIERRE DES CHAMPS

514 - CASHMERE/CACHEMIRE

04 - GRAY/GRIS

*Colours match with vinyl siding colours.

*Les couleurs sont assorties aux couleurs du revêtement vinyle.

L-Trim/Outside Corner Post

Moulure en L/ Coin extérieur

PRODUCT / PRODUIT

L-TRIM MOULURE EN L

THICKNESS/ÉPAISSEUR:
STANDARD

PRODUCT CODE/
CODE DU PRODUIT:
13495

Not available in White-01.
Non disponible en Blanc-01.
Special order only except 30-Black
and 701 Royal White.

Commande spéciale seulement
sauf 30 Noir et Blanc Royal-701.

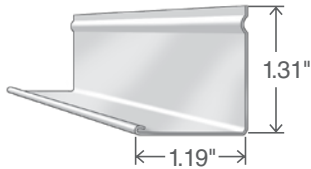

OUTSIDE CORNER POST COIN EXTÉRIEUR

THICKNESS/ÉPAISSEUR:
STANDARD

PRODUCT CODE/
CODE DU PRODUIT:
1356

Not available in Royal White-701.
Non disponible en Blanc Royal-701.

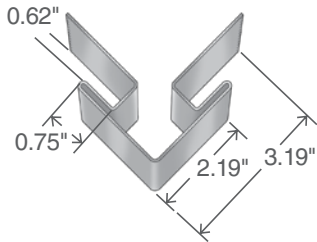

SPECIFICATIONS/SPÉCIFICATIONSLENGTH **12'/3.66 m** LONGUEURPCS/CTN **28** PCS/CTNLF/CTN **336'/102.4 m** PI LIN/CTNLBS/CTN **18 lb/8.16 kg** LB/CTN

PRICE/PRIX

LENGTH **9' 6"/2.89 m** LONGUEURPCS/CTN **10** PCS/CTNLF/CTN **95'/29 m** PI LIN/CTNLBS/CTN **20 lb/9.07 kg** LB/CTN

PRICE/PRIX

COLOURS/COULEURS

01 - WHITE/BLANC

701 - ROYAL WHITE/BLANC

801 - WHITE/BLANC

924 - LINEN/NACRE*

302 - IVORY/IVOIRE

920 - SAND/SABLE*

4502 - WICKER/OSIER*

913 - CLAY/ARGILE

33 - PEBBLE CLAY/GALET D'ARGILE*

327 - HARVARD SLATE/GRIS ARDOISE*

856 - CHARCOAL/CHARBON

484 - CACTUS/CACTUS

328 - GRANITE/GRANITE*

329 - RV BROWNSTONE/
RV BRUN MAÇON*

309 - CHOCOLATE/CHOCOLAT*

331 - UNIVERSAL BROWN/
BRUN UNIVERSEL4030 - COMMERCIAL BROWN/
BRUN COMMERCIAL

10 - ANTIQUE BROWN/BRUN ANTIQUE

290 - IRONSTONE/GRIS FER*

30 - BLACK/NOIR

204 - COBBLESTONE/
PIERRE DES CHAMPS

514 - CASHMERE/CACHEMIRE

04 - GRAY/GRIS

*Colours match with vinyl siding colours.

*Les couleurs sont assorties aux couleurs du revêtement vinyle.

Drip Caps

Larmiers

PRODUCT / PRODUIT

LARGE DRIP CAP LARMIER LARGE

THICKNESS/ÉPAISSEUR:
HEAVY/ROBUSTE

PRODUCT CODE/
CODE DU PRODUIT:
13546R

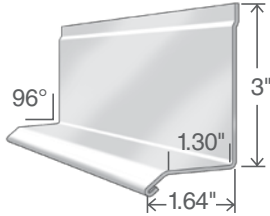

REVERSE DRIP CAP LARMIER INVERSÉ

THICKNESS/ÉPAISSEUR:
HEAVY/ROBUSTE

PRODUCT CODE/CODE
DU PRODUIT: **13547**

Not available in White-801.
Non disponible en Blanc-801.
Special order only except 30 Black
and 701 Royal White.
Commande spéciale seulement
sauf 30 Noir et Blanc Royal-701.

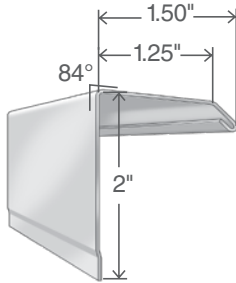

DRIP CAP LARMIER

THICKNESS/ÉPAISSEUR:
STANDARD

PRODUCT CODE/CODE
DU PRODUIT: **13545**

Only available in 30 Black and
701 Royal White.
Seulement disponible en 30 Noir
et Blanc Royal-701.

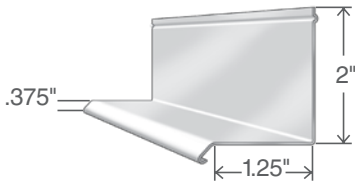

SPECIFICATIONS/SPÉCIFICATIONSLENGTH **12'/3.66 m**..... LONGUEURPCS/CTN **24** PCS/CTNLF/CTN **288'/87.7 m**..... PI LIN/CTNLBS/CTN **33 lb/14.97 kg** LB/CTN

PRICE/PRIX

LENGTH **12'/3.66 m**..... LONGUEURPCS/CTN **24** PCS/CTNLF/CTN **288'/87.7 m**..... PI LIN/CTNLBS/CTN **25 lb/11.34 kg** LB/CTN

PRICE/PRIX

LENGTH **12'/3.66 m**..... LONGUEURPCS/CTN **32** PCS/CTNLF/CTN **384'/117 m** PI LIN/CTNLBS/CTN **34 lb/15.42 kg** LB/CTN

PRICE/PRIX

COLOURS/COULEURS

01 - WHITE/BLANC

701 - ROYAL WHITE/BLANC

801 - WHITE/BLANC

924 - LINEN/NACRE*

302 - IVORY/IVOIRE

920 - SAND/SABLE*

4502 - WICKER/OSIER*

913 - CLAY/ARGILE

33 - PEBBLE CLAY/GALET D'ARGILE*

327 - HARVARD SLATE/GRIS ARDOISE*

856 - CHARCOAL/CHARBON

484 - CACTUS/CACTUS

328 - GRANITE/GRANITE*

329 - RV BROWNSTONE/
RV BRUN MAÇON*

309 - CHOCOLATE/CHOCOLAT*

331 - UNIVERSAL BROWN/
BRUN UNIVERSEL4030 - COMMERCIAL BROWN/
BRUN COMMERCIAL

10 - ANTIQUE BROWN/BRUN ANTIQUE

290 - IRONSTONE/GRIS FER*

30 - BLACK/NOIR

204 - COBBLESTONE/
PIERRE DES CHAMPS

514 - CASHMERE/CACHEMIRE

04 - GRAY/GRIS

*Colours match with vinyl siding colours.

*Les couleurs sont assorties aux couleurs du revêtement vinyle.

Starter Strips

Moules de départ

PRODUCT / PRODUIT

UNIVERSAL STARTER STRIP MOULURE DE DÉPART UNIVERSELLE

THICKNESS/ÉPAISSEUR:
STANDARD

PRODUCT CODE/
CODE DU PRODUIT:
1380

Colours not available.
Non disponible en couleur.

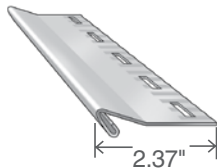

PERIMETER FLASHING (STARTER STRIP) BANDE D'ÉTANCHÉITÉ PÉRIMÉTRIQUE (MOULURE DE DEPART)

THICKNESS/ÉPAISSEUR:
HEAVY/ROBUSTE:

PRODUCT CODE/
CODE DU PRODUIT:
912701

Only available in Royal White.
Seulement disponible en Blanc
Royal.

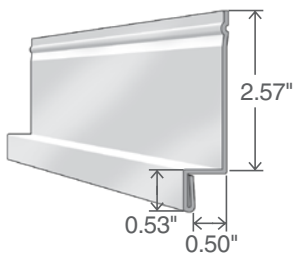

SPECIFICATIONS/SPÉCIFICATIONSLENGTH **10'/3.05 m**..... LONGUEURPCS/CTN **50** PCS/CTNLF/CTN **500'/152.4 m**..... PI LIN/CTNLBS/CTN **27.04 lb/12.26 kg** ... LB/CTN

PRICE/PRIX

COLOURS/COULEURS

701 - ROYAL WHITE/BLANC

LENGTH **12'/3.66 m**..... LONGUEURPCS/CTN **40** PCS/CTNLBS/CTN **40 lb/18.1 kg**..... LB/CTN

PRICE/PRIX

Trim Coil

Rouleau

PRODUCT / PRODUIT

**TRIM COIL
ROULEAU
D'ALUMINIUM**
(ROLL 24" X 30M)

THICKNESS/ÉPAISSEUR:
REGULAR/RÉGULIER

PRODUCT CODE/
CODE DU PRODUIT:
132419

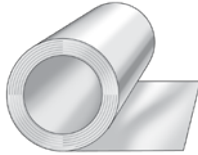

THICKNESS/ÉPAISSEUR:
HEAVY/ROBUSTE

SMOOTH CAPPING/
COIL ROULEAU DE
RECOUVREMENT LISSE

PRODUCT CODE/
CODE DU PRODUIT:
132423

THICKNESS/ÉPAISSEUR:
**HEAVY EMBOSSSED/
GAUFRÉ ROBUSTE**

WOODGRAIN CAPPING
COIL/ROULEAU DE
RECOUVREMENT FINI
GRAIN DE BOIS

PRODUCT CODE/
CODE DU PRODUIT:
132423*E**

SPECIFICATIONS/SPÉCIFICATIONS**ONE SIDED PAINTED
PEINT SUR UN CÔTÉ**LENGTH/ **98'/29.5 m**.....LONGUEUR/
ROLL ROULSF/ROLL.....**197'/60 m**PI2/ROULLBS/ROLL **47 lb/21.32 kg**....LB/ROUL

PRICE/PRIX

**ONE SIDE PAINTED/
TWO SIDE PAINTED
PEINT SUR UN CÔTÉ/
PEINT SUR DEUX CÔTÉS**LENGTH/ **98'/29.5 m**.....LONGUEUR/
ROLL ROULSF/ROLL.....**197'/60 m**PI2/ROULLBS/ROLL **58 lb/26.3 kg**.....LB/ROUL

PRICE/PRIX

**ONE SIDE PAINTED/
TWO SIDE PAINTED
PEINT SUR UN CÔTÉ/
PEINT SUR DEUX CÔTÉS**LENGTH/ **98'/29.5 m**.....LONGUEUR/
ROLL ROULSF/ROLL.....**197'/60 m**PI2/ROULLBS/ROLL **58 lb/26.3 kg**.....LB/ROUL

PRICE/PRIX

See colour
availability
on page 129-130.

Voir les couleurs
offertes
à la page 129-130.

Trough Coil

Rouleau d'aluminium pour gouttière

PRODUCT / PRODUIT

TROUGH COIL ROULEAU D'ALUMINIUM POUR GOUTTIÈRE

THICKNESS/ÉPAISSEUR:
0.0235 X 11.875"
WIDTH/ 0,0235 X
11,875 PO LARGEUR

PRODUCT CODE/CODE
DU PRODUIT: **1171**

Only available in Royal White-701.
Seulement disponible en Blanc
Royal-701.



THICKNESS/ÉPAISSEUR:
0.024 X 11.875"
WIDTH/ 0,024 X
11,875 PO LARGEUR

PRODUCT CODE/CODE
DU PRODUIT: **1181**

THICKNESS/ÉPAISSEUR:
0.027 X 11.875"
WIDTH/0,027 X 11,875
PO LARGEUR

PRODUCT CODE/CODE
DU PRODUIT: **1172**

THICKNESS/ÉPAISSEUR:
0.032 X 11.875"
WIDTH/ 0,032 X
11,875 PO LARGEUR

PRODUCT CODE/CODE
DU PRODUIT: **1173**

Special order only.
Commande spéciale seulement.
Only available in Royal White-701.
Seulement disponible en Blanc
Royal-701.

THICKNESS/ÉPAISSEUR:
0.032 X 15" WIDTH/
0,032 X 15 PO
LARGEUR

PRODUCT CODE/CODE
DU PRODUIT: **1161**

SPECIFICATIONS/SPÉCIFICATIONS**ONE SIDED PAINTED
PEINT SUR UN CÔTÉ**WIDTH..... **11.875"/.30 m**.....LARGEURLF/KG.....**6.7'/2.0 m** PI LIN/KGLBS/ROLL **220 lb/100 kg**.....LB/ROUL

PRICE/PRIX

**TWO SIDED PAINTED
PEINT SUR DEUX CÔTÉ**WIDTH..... **11.875"/.30 m**.....LARGEURLF/KG.....**6.7'/2.0 m** PI LIN/KGLBS/ROLL **220 lb/100 kg**.....LB/ROUL

PRICE/PRIX

**ONE SIDE PAINTED/
TWO SIDE PAINTED
PEINT SUR UN CÔTÉ/
PEINT SUR DEUX CÔTÉS**WIDTH..... **11.875"/.30 m**.....LARGEURLF/KG.....**5.9'/1.79 m** PI LIN/KGLBS/ROLL **220 lb/100 kg**.....LB/ROUL

PRICE/PRIX

**ONE SIDED PAINTED
PEINT SUR UN CÔTÉ**WIDTH..... **11.875"/.30 m**.....LARGEURLF/KG.....**5.0'/1.5 m** PI LIN/KGLBS/ROLL **220 lb/100 kg**.....LB/ROUL

PRICE/PRIX

**TWO SIDED PAINTED
PEINT SUR DEUX CÔTÉS**WIDTH..... **15"/.38 m**LARGEURLF/KG.....**3.8'/1.12 m** PI LIN/KGLBS/ROLL **220 lb/100 kg**.....LB/ROUL

PRICE/PRIX

See colour
availability
on page 131-132.

Voir les couleurs
offertes
à la page 131-132.

Colour Matrix

Matrice des couleurs

Coils/Rouleaux

STYLE/ MODÈLE	THICKNESS/ ÉPAISSEUR	CODE/ CODE	#01 - WHITE/BLANC	#601 - WHITE/BLANC	#701 - ROYAL WHITE/BLANC	#801 - WHITE/BLANC	#924 - LINEN/NACRE*	#514 - CASHMERE/CACHEMIRE*	#204 - COBBLESTONE/ PIERRE CHAMPS
TRIM COIL 24" X 30 M – 1 SIDED PAINTED ROULEAU D'ALUMINIUM 24 PO X 30 M PEINT SUR UN CÔTÉ	REGULAR RÉGULIER	132419	✓	✓	✓	✓	✓	✓	✓
TRIM COIL 24" X 30 M – 1 & 2 SIDED PAINTED ROULEAU D'ALUMINIUM 24 PO X 30 M PEINT SUR UN OU DEUX CÔTÉS	HEAVY ROBUSTE	132423	✓	✓	✓	✓	B	B	B
TRIM COIL 24" X 30 M – 1 & 2 SIDED PAINTED ROULEAU D'ALUMINIUM 24 PO X 30 M PEINT SUR UN OU DEUX CÔTÉS	HEAVY EMBOSSED GAUFRÉ ROBUSTE	132423****E			✓		B	B	B
TROUGH COIL 0.0235 X 11.875" ROULEAU D'ALUMINIUM 0,024 X 11,875 PO POUR GOUTTIÈRE		1171			✓				
TROUGH COIL 0.024 X 11.875" ROULEAU D'ALUMINIUM 0,024 X 11,875 PO POUR GOUTTIÈRE		1181					B	B	B
TROUGH COIL 0.027 X 11.875" ROULEAU D'ALUMINIUM 0,027 X 11,875 PO POUR GOUTTIÈRE		1172			✓		B		
TROUGH COIL 0.032 X 11.875**** ROULEAU D'ALUMINIUM 0,032 X 11,875 PO POUR GOUTTIÈRE**		1173			✓				
TROUGH COIL 0.032 X 15" ROULEAU D'ALUMINIUM 0,032 X 15 PO POUR GOUTTIÈRE		1161			331				

*Pebble Clay is the same as Latte.

*Galet d'argile est semblable à la couleur Café au lait.

*Colours match vinyl siding colours.

*Les couleurs sont assorties aux couleurs du revêtement de vinyle.

**Special order only.

**Commande spéciale seulement.

#302 - IVORY/IVOIRE	#920 - SAND/SABLE	#4502 - WICKER/OSIER*	#04 - GRAY/GRIS	#913 - CLAY/ARGILE	#33 - PEBBLE CLAY/ GALET D'ARGILE ¹ *	#327 - HARVARD SLATE/ GRIS ARDOISE ^{1,***}	#856 - CHARCOAL/CHARBON	#484 - CACTUS/CACTUS	#328 - GRANITE/GRANITE ^{***}	#329 - RV BROWNSTONE/RV BRUN MAÇON ^{***}	#309 - CHOCOLATE/CHOCOLAT	#331 - UNIVERSAL BROWN/ BRUN UNIVERSEL	#4030 - COMMERCIAL BROWN/ BRUN COMMERCIAL	#10 - ANTIQUE BROWN/ BRUN ANTIQUE	#290 - IRONSTONE/GRIS FER	#522 - MIDNIGHT SURF/ VAGUE DE MINUIT	#521 - MARINE BLUE/ BLEU MARINE	#30 - BLACK/NOIR
✓	✓	✓	✓	✓	✓		✓	✓			✓	✓	✓	✓	✓			✓
B	B	B	B	B	B	B	B	B	B	B	B	B	30	B	B	B	B	B
B	B	B	B	B	B	B	B	B	B	B	B	B	30	B	B			B
B	B	B	B	B	B	B	B	B	B	B	B	30	B	B				4030
B	B	B	B	B	B		B	B			B	✓	B	B				✓
10	04		920	484				913				701	30	302				4030

*** BSP 24" coil (indicated with a B) is Royal White 701 on one side.

*** Le rouleau d'aluminium 24 po peint sur deux côtés (indiqué par un B) est en 701-Blanc Royal d'un côté.

**** 132423 Special order with White 801.

**** 132423 Commande spéciale avec 801-Blanc.

Colour Matrix

Matrice des couleurs

Coils/Rouleaux continued/suite

STYLE/ MODÈLE	THICKNESS/ ÉPAISSEUR	CODE/CODE	#280 - SHALE/ NUAGE DE CENDRE	#304 - OCEANA/OCÉAN	#278 - CELECT CHOCOLATE/ CHOCOLAT CELECT
TRIM COIL 24" X 30 M – 1 & 2 SIDED PAINTED ROULEAU D'ALUMINIUM 24 PO X 30 M PEINT SUR UN OU DEUX CÔTÉS	HEAVY ROBUSTE	132423	✓	B	✓

#3020 - FROST/GIVRE		B
#299 - POTTERY/POTERIE		B
#388 - GROVE/BOSQUET	✓	
#284 - COASTLINE/ GRIS LITTORAL	✓	
#297 - CHESTNUT/MARRON	✓	
#283 - CASTLE STONE/ ROCHE DE CHÂTEAU	✓	
#279 - WROUGHT IRON/ FER FORGE	✓	
#141 - SNOW WHITE/ BLANC NEIGE	✓	
#33 - LATTE/CAFÉ AU LAIT		B
#326 - RIVER ROCK/ PIERRES DES RIVIÈRES		B
#325 - PINE BROOK/PINERAIE	✓	
#281 - CARRIAGE RED/ ROUGE DILIGENCE	✓	
#303 - WILLOW/SAULE	✓	

#141 Snow White/Blanc Neige special order only/commande spéciale seulement.

* Colours match out vinyl siding colours./ Les couleurs sont assorties aux couleurs du revêtement de vinyle.

** BSP 24" coil (indicated with a B) is Royal White 701 on one side./Le rouleau d'aluminium 24 po peint sur deux côtés (indiqué par un B) est en 701-Blanc Royal d'un côté.

Downpipe

Descente

PRODUCT / PRODUIT

SMALL SQUARE DOWNPIPE PETITE DESCENTE CARRÉE

THICKNESS/ÉPAISSEUR:
REGULAR/RÉGULIER

PRODUCT CODE/
CODE DU PRODUIT:
11846-3

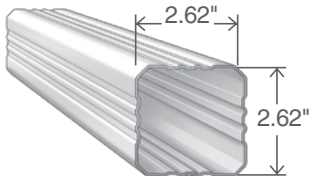

2" X 3" DOWNPIPE DESCENTE 2 X 3 PO

THICKNESS/ÉPAISSEUR:
REGULAR/RÉGULIER

PRODUCT CODE/
CODE DU PRODUIT:
11846

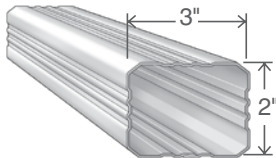

3" X 4" DOWNPIPE DESCENTE 3 X 4 PO

THICKNESS/ÉPAISSEUR:
HEAVY/ROBUSTE

PRODUCT CODE/
CODE DU PRODUIT:
1184634

For color availability please refer
to 3 x 4 Elbows on page 137.

Pour la disponibilité des couleurs,
veuillez vous référer aux coudes
3 x 4 à la page 137.

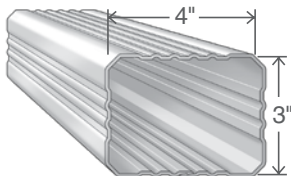

3" X 3" LARGE SQUARE DOWNPIPE* LARGE DESCENTE CARRÉE 3 X 3 PO*

THICKNESS/ÉPAISSEUR:
HEAVY/ROBUSTE

PRODUCT CODE/
CODE DU PRODUIT:
11846-4

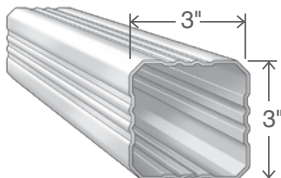

SPECIFICATIONS/SPÉCIFICATIONSLENGTH **9' 10"/3 m**..... LONGUEURPCS/CTN **10**PCS/CTNLF/CTN..... **98' 4"/30 m**..... PI LIN/CTNLBS/CTN **23 lb/10.43 kg**LB/CTN

PRICE/PRIX

LENGTH **9' 10"/3 m**..... LONGUEURPCS/CTN **10**PCS/CTNLF/CTN..... **98' 4"/30 m**..... PI LIN/CTNLBS/CTN **23 lb/10.43 kg**LB/CTN

PRICE/PRIX

LENGTH **9' 10"/3 m**..... LONGUEURPCS/CTN **10**PCS/CTNLF/CTN..... **98' 4"/30 m**..... PI LIN/CTNLBS/CTN **31 lb/14.06 kg**LB/CTN

PRICE/PRIX

LENGTH **9' 10"/3 m**..... LONGUEURPCS/CTN **10**PCS/CTNLF/CTN..... **98' 4"/30 m**..... PI LIN/CTNLBS/CTN **28 lb/12.7 kg**.....LB/CTN

PRICE/PRIX

COLOURS/COULEURS

701 - ROYAL WHITE/BLANC

924 - LINEN/NACRE*

302 - IVORY/IVOIRE

920 - SAND/SABLE*

4502 - WICKER/OSIER*

913 - CLAY/ARGILE

33 - PEBBLE CLAY/GALET D'ARGILE*

327 - HARVARD SLATE/GRIS ARDOISE*

856 - CHARCOAL/CHARBON

484 - CACTUS/CACTUS

328 - GRANITE/GRANITE*

329 - RV BROWNSTONE/
RV BRUN MAÇON*

309 - CHOCOLATE/CHOCOLAT*

331 - UNIVERSAL BROWN/
BRUN UNIVERSEL4030 - COMMERCIAL BROWN/
BRUN COMMERCIAL

10 - ANTIQUE BROWN/BRUN ANTIQUE

290 - IRONSTONE/GRIS FER*

30 - BLACK/NOIR

204 - COBBLESTONE/
PIERRE DES CHAMPS

514 - CASHMERE/CACHEMIRE

04 - GRAY/GRIS

*Colours match with vinyl siding colours.

*Les couleurs sont assorties aux couleurs du revêtement vinyle.

Elbows

Coudes

PRODUCT / PRODUIT

SMALL SQUARE ELBOW PETIT COUDE CARRÉ

THICKNESS/ÉPAISSEUR:
REGULAR/RÉGULIER

PRODUCT CODE/
CODE DU PRODUIT:
11866-3

Also available in 30° (11916-3)
Disponible aussi en 30° (11916-3)

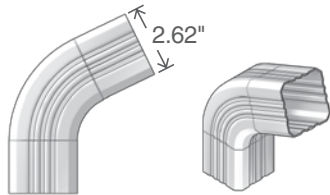

3" X 3" LARGE SQUARE ELBOW* LARGE COUDE CARRÉ 3 X 3 PO*

THICKNESS/ÉPAISSEUR:
HEAVY/ROBUSTE

PRODUCT CODE/
CODE DU PRODUIT:
11866-4

Also available in 30° (11916-4)
Disponible aussi en 30° (11916-4)

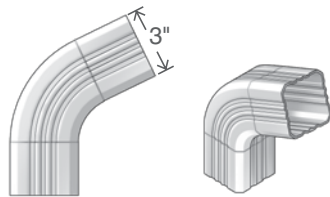

2" X 3" A ELBOW COUDE A 2 X 3 PO

THICKNESS/ÉPAISSEUR:
REGULAR/RÉGULIER

PRODUCT CODE/
CODE DU PRODUIT:
11866

Also available in 30° (11916).
Disponible aussi en 30° (11916).

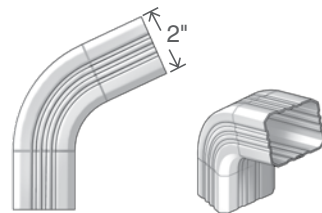

2" X 3" B ELBOW COUDE B 2 X 3 PO

THICKNESS/ÉPAISSEUR:
REGULAR/RÉGULIER

PRODUCT CODE/
CODE DU PRODUIT:
11876

Also available in 30° (11926).
Disponible aussi en 30° (11926).

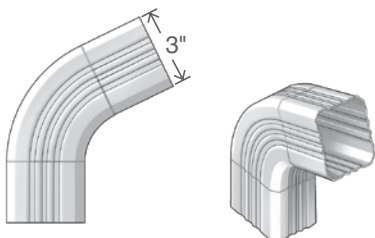

SPECIFICATIONS/SPÉCIFICATIONSPCS/CTN**30**PCS/CTNLBS/CTN ... **6.25 lb/2.83 kg**LB/CTN

PRICE/PRIX

PCS/CTN**30**PCS/CTNLBS/CTN **9 lb/4.08 kg**LB/CTN

PRICE/PRIX

PCS/CTN**30**PCS/CTNLBS/CTN ... **5.69 lb/2.58 kg**LB/CTN

PRICE/PRIX

PCS/CTN**30**PCS/CTNLBS/CTN ... **7.05 lb/3.20 kg**LB/CTN

PRICE/PRIX

COLOURS/COULEURS

701 - ROYAL WHITE/BLANC

924 - LINEN/NACRE*

302 - IVORY/IVOIRE

920 - SAND/SABLE*

4502 - WICKER/OSIER*

913 - CLAY/ARGILE

33 - PEBBLE CLAY/GALET D'ARGILE*

327 - HARVARD SLATE/GRIS ARDOISE*

856 - CHARCOAL/CHARBON

484 - CACTUS/CACTUS

328 - GRANITE/GRANITE*

329 - RV BROWNSTONE/
RV BRUN MAÇON*

309 - CHOCOLATE/CHOCOLAT*

331 - UNIVERSAL BROWN/
BRUN UNIVERSEL4030 - COMMERCIAL BROWN/
BRUN COMMERCIAL

10 - ANTIQUE BROWN/BRUN ANTIQUE

290 - IRONSTONE/GRIS FER*

30 - BLACK/NOIR

204 - COBBLESTONE/
PIERRE DES CHAMPS

514 - CASHMERE/CACHEMIRE

04 - GRAY/GRIS

*Colours match with vinyl siding colours.

*Les couleurs sont assorties aux couleurs du revêtement vinyle.

**In 30 Degree elbows minimums may apply.

**Dans les coudes en 30 degrés, des montants minimums peuvent appliquer.

Elbows

Coudes

PRODUCT / PRODUIT

3" X 4" A ELBOW COUDE A 3 X 4 PO

THICKNESS/ÉPAISSEUR:
HEAVY/ROBUSTE

PRODUCT CODE/
CODE DU PRODUIT:
1186634

Also available in 30° (1191634).
Disponible aussi en 30° (1191634).

**In 30 Degree elbows minimums
may apply.

**Dans les coudes en 30 degrés,
des montants minimums peuvent
appliquer.

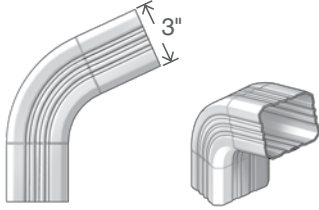

3" X 4" B ELBOW COUDE B 3 X 4 PO

THICKNESS/ÉPAISSEUR:
HEAVY/ROBUSTE

PRODUCT CODE/
CODE DU PRODUIT:
1187634

Also available in 30° (1192634).
Disponible aussi en 30° (1192634).

**In 30 Degree elbows minimums
may apply.

**Dans les coudes en 30 degrés,
des montants minimums peuvent
appliquer.

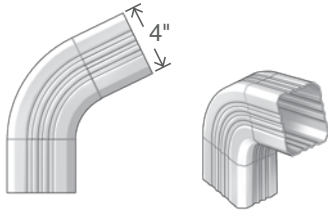

SPECIFICATIONS/SPÉCIFICATIONSPCS/CTN**30**PCS/CTNLBS/CTN ... **10.5 lb/4.76 kg**LB/CTN

PRICE/PRIX

PCS/CTN**30**PCS/CTNLBS/CTN **11 lb/4.99 kg**LB/CTN

PRICE/PRIX

COLOURS/COULEURS

701 - ROYAL WHITE/BLANC

302 - IVORY/IVOIRE

920 - SAND/SABLE*

913 - CLAY/ARGILE

484 - CACTUS/CACTUS

331 - UNIVERSAL BROWN/
BRUN UNIVERSEL4030 - COMMERCIAL BROWN/
BRUN COMMERCIAL

10 - ANTIQUE BROWN/BRUN ANTIQUE

30 - BLACK/NOIR

04 - GRAY/GRIS

*Colours match with vinyl siding colours.

*Les couleurs sont assorties aux couleurs du revêtement vinyle.

**In 30 Degree elbows minimums may apply.

**Dans les coudes en 30 degrés, des montants minimums peuvent appliquer.

Pipe Straps/Paint

Attaches de Descente/ Peinture

PRODUCT / PRODUIT

PIPE STRAP 13.5" ATTACHE DE DESCENTE 13.5 PO

THICKNESS/ÉPAISSEUR:
REGULAR/RÉGULIER

PRODUCT CODE/
CODE DU PRODUIT:
11756

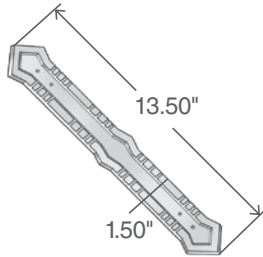

SPRAY PAINT PEINTURE EN ATOMISEUR

SIZE/FORMAT: **10.5 OZ**

PRODUCT CODE/
CODE DU PRODUIT:
4280-2



SPECIFICATIONS/SPÉCIFICATIONSLENGTH **13.5"/.34 m**..... LONGUEURPCS/CTN **100** PCS/CTNLBS/CTN **3.5 lb/1.59 kg** LB/CTN

PRICE/PRIX

LBS/CTN **1 lb/.45 kg**..... LB/CTN

PRICE/PRIX

COLOURS/COULEURS

701 - ROYAL WHITE/BLANC

801 - WHITE/BLANC

924 - LINEN/NACRE*

302 - IVORY/IVOIRE

920 - SAND/SABLE*

4502 - WICKER/OSIER*

913 - CLAY/ARGILE

33 - PEBBLE CLAY/GALET D'ARGILE*

327 - HARVARD SLATE/GRIS ARDOISE*

856 - CHARCOAL/CHARBON

484 - CACTUS/CACTUS

328 - GRANITE/GRANITE*

329 - RV BROWNSTONE/
RV BRUN MAÇON

309 - CHOCOLATE/CHOCOLAT*

331 - UNIVERSAL BROWN/
BRUN UNIVERSEL4030 - COMMERCIAL BROWN/
BRUN COMMERCIAL

10 - ANTIQUE BROWN/BRUN ANTIQUE

290 - IRONSTONE/GRIS FER*

30 - BLACK/NOIR

204 - COBBLESTONE/
PIERRE DES CHAMPS

514 - CASHMERE/CACHEMIRE

04 - GRAY/GRIS

*Colours match with vinyl siding colours.

*Les couleurs sont assorties aux couleurs du revêtement vinyle.

Outlets

Raccords

PRODUCT / PRODUIT

SMALL SQUARE OUTLET PETIT RACCORD CARRÉ

THICKNESS/ÉPAISSEUR:
REGULAR/RÉGULIER

PRODUCT CODE/
CODE DU PRODUIT:
11886-7501

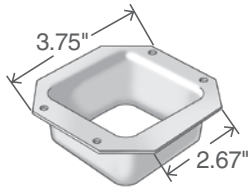

2" X 3" RECTANGULAR OUTLET RACCORD RECTANGULAIRE 2 X 3 PO

THICKNESS/ÉPAISSEUR:
REGULAR/RÉGULIER

PRODUCT CODE/
CODE DU PRODUIT:
11886-1501

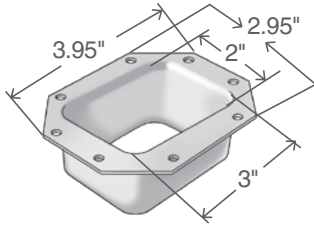

2-3/4" ROUND OUTLET RACCORD ROND 2-3/4 PO

THICKNESS/ÉPAISSEUR:
REGULAR/RÉGULIER

PRODUCT CODE/
CODE DU PRODUIT:
11886-6

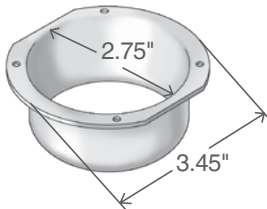

SPECIFICATIONS/SPÉCIFICATIONS

PCS/CTN**100**.....PCS/CTN

LBS/CTN ... **3.75 lb/1.70 kg**.....LB/CTN

PRICE/PRIX

PCS/CTN**100**.....PCS/CTN

LBS/CTN ... **3.75 lb/1.70 kg**.....LB/CTN

PRICE/PRIX

PCS/CTN**250**.....PCS/CTN

LBS/CTN .. **10.25 lb/4.65 kg**.....LB/CTN

PRICE/PRIX

Outlets

Raccords

PRODUCT / PRODUIT

2-3/8" ROUND OUTLET RACCORD ROND 2-3/8 PO

THICKNESS/ÉPAISSEUR:
REGULAR/RÉGULIER

PRODUCT CODE/
CODE DU PRODUIT:
1188-1

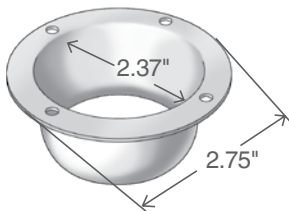

LARGE SQUARE OUTLET RACCORD CARRÉ LARGE

THICKNESS/ÉPAISSEUR:
REGULAR/RÉGULIER

PRODUCT CODE/
CODE DU PRODUIT:
11886-4

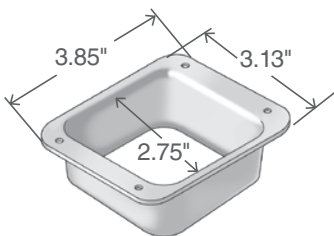

3" X 4" OVAL OUTLET RACCORD OVAL 3 X 4 PO

THICKNESS/ÉPAISSEUR:
REGULAR/RÉGULIER

PRODUCT CODE/
CODE DU PRODUIT:
11886-5701

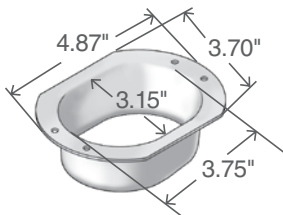

3" X 4" 5K OUTLET RACCORD 5K 3 X 4 PO

THICKNESS/ÉPAISSEUR:
REGULAR/RÉGULIER

PRODUCT CODE/
CODE DU PRODUIT:
11886-8701

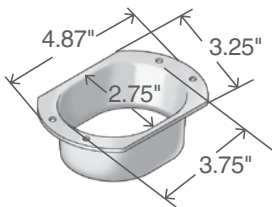

SPECIFICATIONS/SPÉCIFICATIONS

PCS/CTN**250**.....PCS/CTN

LBS/CTN **8.5 lb/3.86 kg**.....LB/CTN

PRICE/PRIX

PCS/CTN**100**.....PCS/CTN

LBS/CTN **4 lb/1.81 kg**.....LB/CTN

PRICE/PRIX

PCS/CTN**50**.....PCS/CTN

LBS/CTN **3 lb/1.36 kg**.....LB/CTN

PRICE/PRIX

PCS/CTN**50**.....PCS/CTN

LBS/CTN **3 lb/1.36 kg**.....LB/CTN

PRICE/PRIX

End Caps

Embouts

PRODUCT / PRODUIT

5" END CAP EMBOUIT 5 PO

TYPE: **25 LEFT &
RIGHT/GAUCHE
ET DROIT**

PRODUCT CODE/
CODE DU PRODUIT:
11806-6

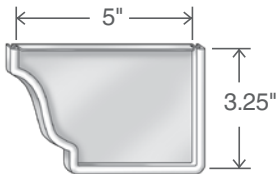

6" END CAP EMBOUIT 6 PO

TYPE: **25 LEFT &
RIGHT/GAUCHE
ET DROIT**

PRODUCT CODE/
CODE DU PRODUIT:
11806-8

For color availability please refer
to 3 x 4 Elbows on page 137.

Pour la disponibilité des couleurs,
veuillez vous référer aux coudes
3 x 4 à la page 137.

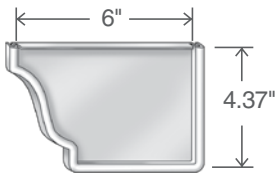

SPECIFICATIONS/SPÉCIFICATIONSPAIR/CTN**25L + 25R**PAIRE/CTNLBS/CTN**2 lb/.91 kg**.....LB/CTN

PRICE/PRIX

PCS/CTN**25L + 25R**PCS/CTNLBS/CTN ... **4.75 lb/2.15 kg**.....LB/CTN

PRICE/PRIX

COLOURS/COULEURS

701 - ROYAL WHITE/BLANC

924 - LINEN/NACRE*

302 - IVORY/IVOIRE

920 - SAND/SABLE*

4502 - WICKER/OSIER*

913 - CLAY/ARGILE

33 - PEBBLE CLAY/GALET D'ARGILE*

327 - HARVARD SLATE/GRIS ARDOISE*

856 - CHARCOAL/CHARBON

484 - CACTUS/CACTUS

328 - GRANITE/GRANITE*

329 - RV BROWNSTONE/
RV BRUN MAÇON*

309 - CHOCOLATE/CHOCOLAT*

331 - UNIVERSAL BROWN/
BRUN UNIVERSEL4030 - COMMERCIAL BROWN/
BRUN COMMERCIAL

10 - ANTIQUE BROWN/BRUN ANTIQUE

290 - IRONSTONE/GRIS FER*

30 - BLACK/NOIR

204 - COBBLESTONE/
PIERRE DES CHAMPS

514 - CASHMERE/CACHEMIRE

04 - GRAY/GRIS

*Colours match with vinyl siding colours.

*Les couleurs sont assorties aux couleurs du revêtement vinyle.

Mitre Jonctions

PRODUCT / PRODUIT

5" BOX MITRE COIN 5 PO

TYPE: **INSIDE I/S /
COIN INTÉRIEUR**

PRODUCT CODE/
CODE DU PRODUIT:
11766-1

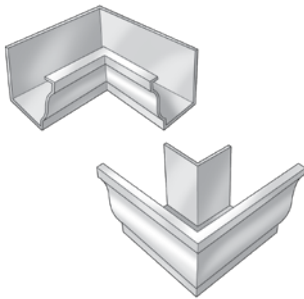

TYPE: **OUTSIDE O/S /
COIN EXTÉRIEUR**

PRODUCT CODE/
CODE DU PRODUIT:
11776-1

5" STRIP MITRE BANDE COIN 5 PO

TYPE: **INSIDE I/S /
COIN INTÉRIEUR**

THICKNESS/ÉPAISSEUR:
REGULAR/RÉGULIER

PRODUCT CODE/
CODE DU PRODUIT:
1222

Only available in Royal White-701.
Seulement disponible en Blanc
Royal-701.

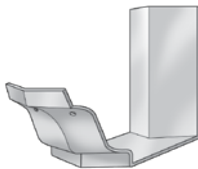

TYPE: **OUTSIDE O/S /
COIN EXTÉRIEUR**

THICKNESS/ÉPAISSEUR:
REGULAR/RÉGULIER

PRODUCT CODE/
CODE DU PRODUIT:
1225

Only available in Royal White-701.
Seulement disponible en Blanc
Royal-701.

SPECIFICATIONS/SPÉCIFICATIONSPCS/CTN**20**PCS/CTNLBS/CTN ... **8.25 lb/3.74 kg**LB/CTN

PRICE/PRIX

PCS/CTN**20**PCS/CTNLBS/CTN **2 lb/0.91 kg**LB/CTN

PRICE/PRIX

COLOURS/COULEURS

701 - ROYAL WHITE/BLANC

924 - LINEN/NACRE*

302 - IVORY/IVOIRE

920 - SAND/SABLE*

4502 - WICKER/OSIER*

913 - CLAY/ARGILE

33 - PEBBLE CLAY/GALET D'ARGILE*

327 - HARVARD SLATE/GRIS ARDOISE*

856 - CHARCOAL/CHARBON

484 - CACTUS/CACTUS

328 - GRANITE/GRANITE*

329 - RV BROWNSTONE/
RV BRUN MAÇON*

309 - CHOCOLATE/CHOCOLAT*

331 - UNIVERSAL BROWN/
BRUN UNIVERSEL4030 - COMMERCIAL BROWN/
BRUN COMMERCIAL

10 - ANTIQUE BROWN/BRUN ANTIQUE

290 - IRONSTONE/GRIS FER*

30 - BLACK/NOIR

204 - COBBLESTONE/
PIERRE DES CHAMPS

514 - CASHMERE/CACHEMIRE

04 - GRAY/GRIS

*Colours match with vinyl siding colours.

*Les couleurs sont assorties aux couleurs du revêtement vinyle.

Mitre/Brackets

Jonctions/Supports

PRODUCT / PRODUIT

5" BAY STRIP MITRE (45°)

JONCTION DE COIN (45°) 5 PO

TYPE: **INSIDE I/S /
COIN INTÉRIEUR**

THICKNESS/ÉPAISSEUR:
REGULAR/RÉGULIER

PRODUCT CODE/CODE
DU PRODUIT: **1222-1**

Only available in Royal White-701.
Seulement disponible en Blanc
Royal-701.

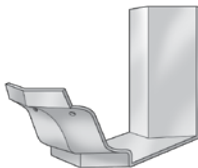

TYPE: **OUTSIDE O/S /
COIN EXTÉRIEUR**

THICKNESS/ÉPAISSEUR:
REGULAR/RÉGULIER

PRODUCT CODE/CODE
DU PRODUIT: **1225-1**

Only available in Royal White-701.
Seulement non disponible en
Blanc Royal-701.

5" STANDARD BRACKET SUPPORT STANDARD 5 PO

THICKNESS/ÉPAISSEUR:
REGULAR/RÉGULIER

PRODUCT CODE/
CODE DU PRODUIT:
11796-3

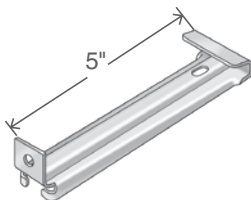

5" LONG CLIP BRACKET LONG SUPPORT AVEC AGRAFE 5 PO

THICKNESS/ÉPAISSEUR:
REGULAR/RÉGULIER

PRODUCT CODE/
CODE DU PRODUIT:
11796-5

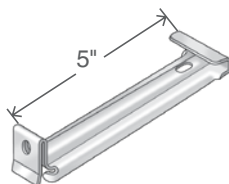

SPECIFICATIONS/SPÉCIFICATIONSPCS/CTN**20**PCS/CTNLBS/CTN**1.5 lb/ .68 kg**LB/CTN

PRICE/PRIX

COLOURS/COULEURS

701 - ROYAL WHITE/BLANC

LENGTH**5"/.127 m**LONGUEURPCS/CTN**500**PCS/CTNLBS/CTN **20.5 lb/9.3 kg**LB/CTN

PRICE/PRIX

LENGTH**5"/.127 m**LONGUEURPCS/CTN**450**PCS/CTNLBS/CTN ... **21.5 lb/9.75 kg**LB/CTN

PRICE/PRIX

Brackets

Supports

PRODUCT / PRODUIT

**5" QUICK-SCREW
BRACKET**
**SUPPORT À VISSAGE
RAPIDE-5 PO**

THICKNESS/ÉPAISSEUR:
REGULAR/RÉGULIER

PRODUCT CODE/
CODE DU PRODUIT:
11796-12

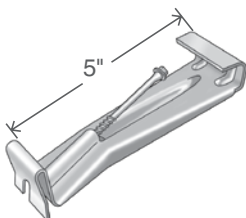

**5" HEAVY DUTY
BRACKET**
**SUPPORT POUR
LOURDES CHARGES
5 PO**

THICKNESS/ÉPAISSEUR:
HEAVY/ROBUSTE

PRODUCT CODE/
CODE DU PRODUIT:
11796-13

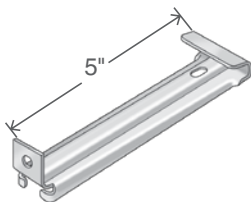

**6" LONG CLIP
BRACKET**
**LONG SUPPORT
AVEC AGRAFE 6 PO**

THICKNESS/ÉPAISSEUR:
HEAVY/ROBUSTE

PRODUCT CODE/
CODE DU PRODUIT:
11796-7

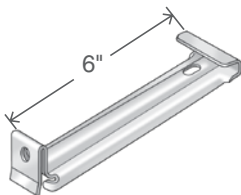

**6" QUICK-SCREW
BRACKET**
**SUPPORT À VISSAGE
RAPIDE-6 PO**

THICKNESS/ÉPAISSEUR:
HEAVY/ROBUSTE

PRODUCT CODE/
CODE DU PRODUIT:
11796-21

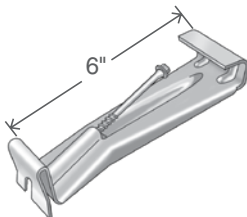

SPECIFICATIONS/SPÉCIFICATIONSLENGTH**5"/.127 m** LONGUEURPCS/CTN**500** PCS/CTNLBS/CTN .. **42.5 lb/19.28 kg** LB/CTN

PRICE/PRIX

LENGTH**5"/.127 m** LONGUEURPCS/CTN**450** PCS/CTNLBS/CTN**27 lb/12.24 kg** LB/CTN

PRICE/PRIX

LENGTH**6"/.152 m** LONGUEURPCS/CTN**250** PCS/CTNLBS/CTN**20 lb/9 kg** LB/CTN

PRICE/PRIX

LENGTH**6"/.152 m** LONGUEURPCS/CTN**300** PCS/CTNLBS/CTN**24 lb/10.9 kg**..... LB/CTN

PRICE/PRIX

Brackets/ Ice Straps

Supports/ Courroie Anti-glace

PRODUCT / PRODUIT

**6" HEAVY DUTY
BRACKET
SUPPORT POUR
LOURDES CHARGES
6 PO**

THICKNESS/ÉPAISSEUR:
HEAVY/ROBUSTE

PRODUCT CODE/
CODE DU PRODUIT:
11796-6

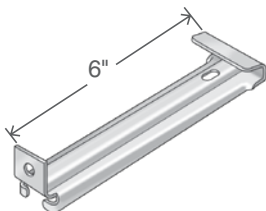

**ICE STRAP
COURROIE
ANTI-GLACE**

THICKNESS/ÉPAISSEUR:
HEAVY/ROBUSTE

PRODUCT CODE/
CODE DU PRODUIT:
11756-1



SPECIFICATIONS/SPÉCIFICATIONSLENGTH**6"/.152 m** LONGUEURPCS/CTN**250**PCS/CTNLBS/CTN **17 lb/7.71 kg**.....LB/CTN

PRICE/PRIX

LENGTH**9.5"/.241 m**..... LONGUEURPCS/CTN**130**PCS/CTNLBS/CTN **3.75 lb/1.7 kg**LB/CTN

PRICE/PRIX

All this products are not available in colors.

Tous ces produits ne sont pas disponibles en couleurs.

Fasteners/Screws

Attache/Vis

PRODUCT / PRODUIT

**1-1/4" STAINLESS
STEEL NAILS
CLOUS EN ACIER
INOXYDABLE
1-1/4 PO**

PRODUCT CODE/
CODE DU PRODUIT:
4306

Available in Royal White and
Black only.

Disponible en Blanc Royal et Noir
seulement.



PRODUCT CODE/
CODE DU PRODUIT:
4307

Available in colour.

Disponible en couleur.

**5/8" ZINC
SCREWS #6
VIS N° 6 EN ZINC
DE 5/8 PO**

**PAN HEAD/TÊTE
CYLINDRIQUE**

PRODUCT CODE/
CODE DU PRODUIT:
4360-8



**5/8" SCREWS #6
PAINTED
VIS N° 6 PEINTES
DE 5/8 PO**

PRODUCT CODE/
CODE DU PRODUIT:
4355-8

SPECIFICATIONS/SPÉCIFICATIONSLENGTH **1.25"/.031 m**.... LONGUEURLBS/CTN **1 lb/.45kg** LB/CTN

PRICE/PRIX

PAN HEAD/TÊTE CYLINDRIQUELENGTH **.625"/.015 m**.... LONGUEURBAGS/CTN..... **10** SAC/CTNPCS/BAG **100** PCS/SACLB/CTN **3 lb/1.36 kg** KG/CTN

PRICE/PRIX

This product can only be purchased in a box quantity of 10 bags.

Ce produit ne peut être acheté qu'en boîte de 10 sacs.

Check out some of these other great products from Westlake Royal Building Products.

The following products must be purchased through other channels. Some products can be ordered direct through the brand. Others can be ordered through wholesale distribution. Contact your local territory manager for more information.

Westlake
Royal Building Products™

Découvrez quelques-uns de ces de ces autres excellents produits de Westlake Royal Building Produits.

Les produits suivants doivent être achetés par d'autres canaux. Certains produits peuvent être commandés directement auprès de la marque. D'autres peuvent être commandés par le biais de la distribution en gros. Contactez votre responsable de territoire local pour plus d'informations.

Westlake
Royal Produits de bâtiment^{MD}

VERSETTA
STONE®
STONE SIDING

Stone Siding:
The beauty of stone
the simplicity of siding.



The following products must be purchased through other channels. Some products can be ordered direct through the brand. Others can be ordered through wholesale distribution. Contact your local territory manager for more information.

Les produits suivants doivent être achetés par d'autres canaux. Certains produits peuvent être commandés directement auprès de la marque. D'autres peuvent être commandés par le biais de la distribution en gros. Contactez votre responsable de territoire local pour plus d'informations.

Revêtement en Pierre: La beauté de la maçonnerie traditionnelle simplifiée.



2024 Stone Colours / Couleurs Pierre 2024

LEDGESTONE COLOURS / COULEURS LEDGESTONE



MISSION POINT



PLUM CREEK



SAND



STERLING



TERRA ROSA



NORTHERN ASH

Actual colours may vary slightly from printed document. /
Les couleurs réelles peuvent différer légèrement du document imprimé.

TIGHT CUT COLOURS / COULEURS TIGHT CUT**MISSION POINT****PLUM CREEK****SAND****STERLING****TERRA ROSA****NORTHERN ASH**

See the Versetta Stone® brochure for complete details. /
Voir la brochure Versetta^{MC} pour tous les détails.

2024 Stone Colours / Couleurs Pierre 2024

CARVED BLOCK COLOURS



SEASALT



MIDNIGHT



Actual colours may vary slightly from printed document. /
Les couleurs réelles peuvent différer légèrement du document imprimé.

ACCESSORIES COLOURS / COULEURS ACCESSORIES

TAUPE



STONE GREY



CHARCOAL



VERSETTA STONE

ACCESSORIES / ACCESSOIRES

TRIM STONE PIERRE DE GARNITURE



RECEPTACLE BOX BOÎTE DE PRISE



LIGHT BOX BOÎTE À LUMIÈRE



LARGE LIGHT BOX GRANDE BOÎTE À LUMIÈRE



WAINSCOTT CAP/SILL
REBORD WAINSCOT CAP



STARTER STRIP
BANDE DE DÉPART



J CHANNEL
PROFILÉ EN J



VERSETTA
STONE[®]

STONE SIDING

Please reach out to your distributor or contact your local WRBP rep for more information on where to buy Versetta Stone[®] or any other inquiries.

Veuillez contacter votre distributeur ou votre représentant WRBP local pour plus d'informations sur les lieux d'achat de Versetta Stone^{MC} ou pour toute autre question.



CELECT®

CELLULAR COMPOSITE SIDING

Composite Siding:
Engineered to impress
and astound.



The following products must be purchased through other channels. Some products can be ordered direct through the brand. Others can be ordered through wholesale distribution. Contact your local territory manager for more information.

Les produits suivants doivent être achetés par d'autres canaux. Certains produits peuvent être commandés directement auprès de la marque. D'autres peuvent être commandés par le biais de la distribution en gros. Contactez votre responsable de territoire local pour plus d'informations.

Revêtement Composite: Conçu pour impressionner et étonner.



Celect[®] Profiles / Profiles Celect^{MC}

PRODUIT / PRODUIT

7" HORIZONTAL LAP SIDING
SIDING
CLIN HORIZONTAL
DE 7 PO

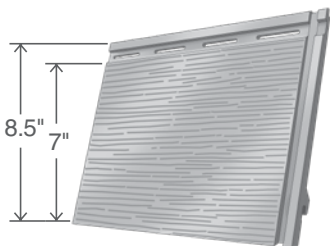

7" SHAKE SIDING
REVÊTEMENT
BARDEAU DE 7 PO

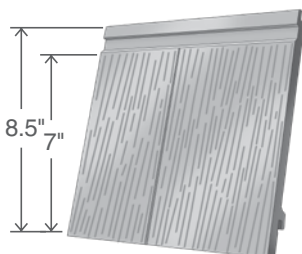

8" BOARD & BATTEN SIDING
SIDING
VERTICAL À
BAGUETTE DE 8 PO



11" BOARD & BATTEN SIDING
SIDING
VERTICAL À
BAGUETTE DE 11 PO



8" V-GROOVE SIDING
8 PO REVÊTEMENT À
RAINURES EN V

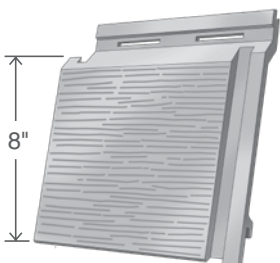

2024 Colours / Couleurs 2024

CELECT® COLOURS / COULEURS CELECT^{MC}



CASTLE STONE/PIERRE
DE CHÂTEAU



CHESTNUT/MARRON



COASTLINE/GRIS
LITTORAL



NEW!/NOUVELLE !
DEEP PEWTER/ÉTAİN
INTENSE

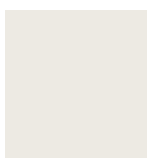

FROST/GIVRE



GROVE/BOSQUET



NEW!/NOUVELLE !
IMPERIAL RED/ROUGE
IMPÉRIAL



LATTE/CAFÉ AU LAIT



OCEANA/OCÉAN



PINE BROOK/PINERAIE



RIVER ROCK/PIERRE DE
RIVIÈRE



SHALE/NUAGE DE
CENDRE

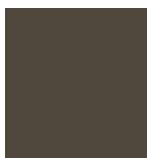

NEW!/NOUVELLE !
TIMBERLAND/TERRE
À BOIS

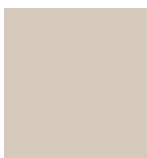

WILLOW/SAULE



WROUGHT IRON/FER
FORGÉ



To place an order for Celect[®] Composite Siding,
please contact Customer Service at 855-769-2585.

Pour passer une commande de revêtement composite Celect^{MC},
veuillez contacter le service à la clientèle au 855-769-2585.

Actual colours may vary slightly from printed document. /
Les couleurs réelles peuvent différer légèrement du document imprimé.

See the Celect[®] brochure for complete details. /
Voir la brochure Celect^{MC} pour tous les détails.



CERTIFICATION PROGRAM
PCL 0301

*Consult the VSI website at www.vinylsiding.org for a list of certified products and colours.

*Consultez le site Web de VSI à www.vinylsiding.org pour une liste à jour des produits certifiés et couleurs.

Certified vinyl siding is siding that is verified by an independent process to meet or exceed ASTM D3679, the long-standing, accepted industry standard for quality vinyl siding. ASTM, the American Society for Testing and Materials, is one of the largest standards development systems in the world and has been developing technical standards for products for the past 100 years.

Many vinyl siding manufacturers have been working to meet or exceed the ASTM standard for years, but now through the VSI certification program, they can demonstrate to consumers that their products have achieved this mark of quality.

Un revêtement de vinyle certifié est un revêtement qui, suite à une vérification indépendante, a été attesté comme étant conforme ou supérieur à la norme ASTM D3679, norme de reconnue de longue date par l'industrie pour le revêtement de vinyle de qualité. L'American Society for Testing and Materials ou ASTM est l'un des plus importants organismes de normalisation au monde; il conçoit des normes techniques pour des produits depuis de 100 ans.

Bon nombre de fabricants de revêtement travaillent depuis des années à répondre aux normes de l'ASTM ou à les dépasser. Dorénavant, grâce au programme de certification VSI, ils peuvent démontrer aux consommateurs que leurs produits ont reçu cette marque de qualité.

Approvals/Listings

IAPMO
ER-432

FL
13139

FL
15935

**SOFFIT
STANDARD**
ASTM D4477

**INTERTEK
(CA SFM)**
01.19577.01.331

CCMC-LISTING
12244-L
13554-L

**VINYL SIDING
STANDARD**
ASTM D3679

Locations

MOUNT PEARL

10 Dundee Avenue
Mt. Pearl, NL A1N 4R7
(709) 364-8900

DARTMOUTH

109 Williams Avenue, Unit 1
Dartmouth, NS B3B 2E3
(902) 468-8800

STE FOY - QUEBEC CITY

2395 Avenue, Watt
Ste Foy, QC G1P 3X2
(418) 653-6655

SHERBROOKE

257 Chemin Godin
Sherbrooke, QC J1R 0S6
(819) 820-9696

TERREBONNE

1037, Rue des Forges
Terrebonne, QC J6Y 0J9
(450) 477-8383

BOUCHERVILLE

255R Chemin du Tremblay
Boucherville, QC J4B 7M1
(450) 656-8470

OTTAWA

1750 Bantree Street
Ottawa, ON K1B 3W4
(613) 744-1121

NEPEAN

20 Rideau Heights Drive
Nepean, ON K2E 7A6
(613) 727-1121

BARRIE

131 Ellis Drive
Barrie ON, L4N 8Z3
(705) 733-1300

CONCORD

750 Credit Stone Road
Concord, L4K 5A5
(905) 326-6920

ST. CATHARINES

21 Wright Street
St. Catharines, ON L2P 3J2
(905) 984-8500

HAMILTON

275 Nebo Road, Unit 1
Hamilton, ON L8W 2E2
(905) 383-8400

LONDON

3886 Commerce Road
London, ON N6N 1P8
(519) 644-0440

THUNDER BAY

882 Tungsten Street
Thunder Bay, ON P7B 6J3
(807) 623-5459

WINNIPEG

#1 – 167 Hutchings
Winnipeg, MB R2X 2R4
(204) 694-1918

CALGARY

5760 9th Street, SE, Unit 107
Calgary, AB T2H 1Z9
(403) 253-3833

SIDING & ACCESSORIES TRIM & MOULDINGS ROOFING
STONE WINDOWS OUTDOOR LIVING



BE BOUNDLESS™ | SOYEZ ILLIMITÉS™

**THE PRODUCTS TO DO EVERYTHING.
THE POWER TO DO EVEN MORE.**

There are no limits to how far we innovate, how deeply we express, how strongly we commit and how boldly we go.

Together let's Be Boundless™.

**LES PRODUITS POUR TOUT FAIRE.
LA PUISSANCE DE FAIRE ENCORE PLUS.**

Il n'y a pas de limites à notre capacité d'innovation, à notre profonde expression, à notre engagement fort, à notre audace.

Ensemble, soyons illimités™.

 **ROYAL®**

Solutions de bâtiment | Building Solutions

Une société de Westlake | A Westlake Company

Westlake
Royal Building Products™

© 2024 Westlake Royal Building Products



Westlake
Royal Produits de bâtiment™

© 2024 Westlake Royal Building Products

Royal Siding
1.855.ROYAL85

WestlakeRoyalBuildingProducts.com